



# KATALOG PRODUKTÓW

# 2019

MASZ PYTANIE?  
**Skontaktuj się z nami**

[sprzedaz@intersano.com.pl](mailto:sprzedaz@intersano.com.pl)

+48 257 585 883  
+48 501 334 446

<b>ZAWORY</b> .....	<b>2</b>
Napełniające boczne zasilanie .....	3
Napełniające dolne zasilanie .....	5
Zawory spustowe .....	7
Części zamienne .....	9
<b>MECHANIZMY NAPEŁNIAJĄCE</b> .....	<b>11</b>
<b>SPLUCZKI</b> .....	<b>13</b>
Dolnopłuki i górnopłuki .....	14
Spluczki podtynkowe .....	16
Przyciski do spluczek podtynkowych .....	17
Części zamienne .....	18
<b>DESKI SEDESOWE</b> .....	<b>20</b>
Zastosowanie .....	21
Deski sedesowe tradycyjne .....	22
Deski sedesowe wolnoopadające .....	25
Rodzinne deski sedesowe .....	28
Zestawy śrub .....	29
<b>SYFONY, PÓLSYFONY, KORKI, SITKA</b> .....	<b>32</b>
Syfony brodzikowe .....	33
Syfony umywalkowe .....	35
Syfony wannowe .....	37
Syfony zlewozmywakowe .....	39
Pólsyfony .....	42
Syfony pralkowe .....	47
Syfony inne .....	48
Korki .....	49
Sitka .....	51
Rury .....	52
Części zamienne .....	53
<b>WC DOZOWNIK</b> .....	<b>54</b>
<b>KANALIZACJA</b> .....	<b>56</b>
Rury PCV .....	57
Kolana .....	58
Kratki ściekowe .....	63
Mufy .....	67
Redukcje .....	71
Części montażowe .....	72
Spirale .....	73
Trapery .....	74
Trójniki i czwórniki .....	74
Węże pralkowe .....	78
Korki PCV .....	79
Elementy gumowe .....	79
<b>ELEMENTY MONTAŻOWE</b> .....	<b>81</b>
<b>AKCESORIA ŁAZIENKOWE</b> .....	<b>86</b>
<b>GARDZIELE</b> .....	<b>92</b>
<b>ZŁĄCZA, KRÓCIAKI, SZTUCERY</b> .....	<b>95</b>
<b>ODWODNIENIA LINIOWE</b> .....	<b>99</b>
<b>SPIS TREŚCI ALFABETYCZNY</b> .....	<b>102</b>

# ZAWORY



Zawory klasyfikujemy w zależności od ich przeznaczenia: jako napełniające boczno zasila, napełniające dolnego zasila oraz zawory spustowe. Ze względu na duży wybór wersji przyłączeniowych oraz regulacyjnych z łatwością można dopasować nasze zawory do większości zbiorników ceramicznych lub tworzywowych występujących na rynku.

### Zawór napełniający boczno zasilania pełnotworzywowego z przywieszką

Zasilanie	Boczne
Materiał gwintu	Tworzywo sztuczne
Opakowanie	Woreczek
Części zamienne (str.)	10

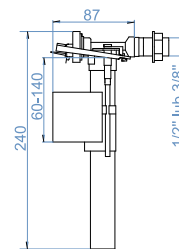

#### Dostępne odmiany zaworu napełniającego boczno zasilania pełnotworzywowego z przywieszką

	Zawór nap.TS/1/2"/30/215/przyw.	Zawór nap.TS/1/2"/38/215/przyw.	Zawór nap.TS/3/8"/33/215/przyw.
Średnica gwintu	1/2"	1/2"	3/8"
Długość gwintu	30 mm	38 mm	33 mm
Pakowanie	50 szt.	50 szt.	50 szt.
Kod EAN / Kod produktu	<b>5903338951318</b>	<b>5903338951332</b>	<b>5903338952315</b>
Cena netto/szt.	<b>15,88 zł</b>	<b>15,88 zł</b>	<b>15,88 zł</b>

### Zawór napełniający boczno zasilania pełnotworzywowego bez przywieszki

Zasilanie	Boczne
Materiał gwintu	Tworzywo sztuczne
Opakowanie	Bez woreczka, kooperacja
Części zamienne (str.)	10

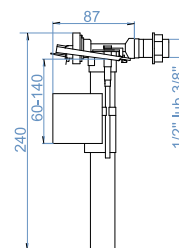

#### Dostępne odmiany zaworu napełniającego boczno zasilania pełnotworzywowego bez przywieszki

	Zawór nap.TS/1/2"/30/215/koop.	Zawór nap.TS/1/2"/38/215/koop.	Zawór nap.TS/3/8"/33/215/koop.
Średnica gwintu	1/2"	1/2"	3/8"
Długość gwintu	30 mm	38 mm	33 mm
Pakowanie	120 szt.	120 szt.	120 szt.
Kod EAN / Kod produktu	<b>5903338951301</b>	<b>5903338951325</b>	<b>01-04-03-00-00-001</b>
Cena netto/szt.	<b>12,96 zł</b>	<b>12,96 zł</b>	<b>12,96 zł</b>

### Zawór napełniający boczno zasilania gwint chromowany z przywieszką

Zasilanie	Boczne
Materiał gwintu	Tworzywo chromowane
Opakowanie	Woreczek
Części zamienne (str.)	10

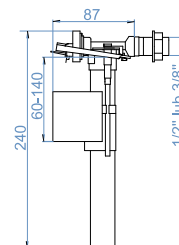

#### Dostępne odmiany zaworu napełniającego boczno zasilania z gwintem chromowanym z przywieszką

	Zawór nap.TS+Cr/1/2"/38/215/przyw.	Zawór nap.TS+Cr/3/8"/33/215/przyw.
Średnica gwintu	1/2"	3/8"
Długość gwintu	38 mm	33 mm
Pakowanie	50 szt.	50 szt.
Kod EAN / Kod produktu	<b>5903338951455</b>	<b>5903338952414</b>
Cena netto/szt.	<b>26,14 zł</b>	<b>26,14 zł</b>

### Zawór napełniający bocznego zasilania gwint mosiężny z przywieszką

Zasilanie	Boczne
Materiał gwintu	Mosiądz
Opakowanie	Woreczek
Części zamienne (str.)	10

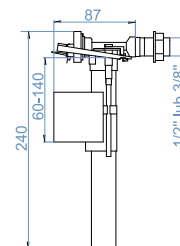

#### Dostępne odmiany zaworu napełniającego bocznego zasilania z gwintem mosiężnym z przywieszką

	Zawór nap.MO/1/2"/38/215/przyw.	Zawór nap.MO/3/8"/33/215/przyw.	Zawór nap.MO/3/8"/33/215 NF przyw.
Średnica gwintu	1/2"	3/8"	3/8"
Długość gwintu	38 mm	33 mm	33 mm
Pakowanie	50 szt.	50 szt.	50 szt.
Kod EAN / Kod produktu	<b>5903338402414</b>	<b>5903338952407</b>	<b>5903338403282</b>
Cena netto/szt.	42,12 zł	42,12 zł	58,32 zł

### Zawór napełniający bocznego zasilania uniwersalny w blisterze

Zasilanie	Boczne
Opakowanie	Blister
Części zamienne (str.)	10

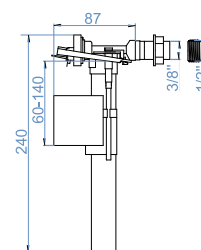
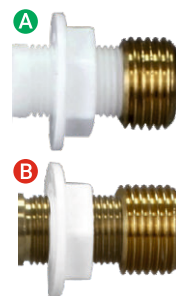

#### Dostępne odmiany zaworu napełniającego bocznego zasilania uniwersalnego w blisterze

	<b>A</b> Zawór nap. bocznego zasilania uniwersalny TS 3/8"-1/2" blister	<b>B</b> Zawór nap. bocznego zasilania uniwersalny MO 3/8"-1/2" blister
Materiał gwintu	Tworzywo	Mosiądz
Średnica gwintu	3/8"	3/8"
Przejściówka mosiężna	1/2"	1/2"
Pakowanie	50 szt.	50 szt.
Kod EAN / Kod produktu	<b>5903338403244</b>	<b>5903338403268</b>
Cena netto/szt.	27,00 zł	52,92 zł

### Zawór napełniający bocznego zasilania gwint mosiężny AZOR z przywieszką

Zasilanie	Boczne
Materiał gwintu	Mosiądz
Opakowanie	Woreczek

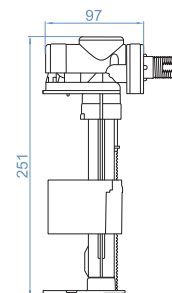

#### Dostępne odmiany zaworu napełniającego bocznego zasilania z gwintem mosiężnym AZOR

	Zawór nap. bocznego zasilania 1/2" MO AZOR przyw.	Zawór nap. bocznego zasilania 3/8" MO AZOR przyw.
Średnica gwintu	1/2"	3/8"
Pakowanie	40 szt.	40 szt.
Kod EAN / Kod produktu	<b>5903338520736</b>	<b>5903338520859</b>
Cena netto/szt.	49,90 zł	49,90 zł

## ZAWORY

NAPEŁNIAJĄCE BOCZNE ZASILANIE / NAPEŁNIAJĄCY DOLNE ZASILANIE

**Zawór napełniający boczne zasilania  
3/8" TS AZOR**

Zasilanie	Boczne
Materiał gwintu	Plastik
Opakowanie	Woreczek
Średnica gwintu	3/8"
Pakowanie	1 szt.
Kod EAN / Kod produktu	<b>5903338403459</b>
Cena netto/szt.	<b>86,40 zł</b>

**Zawór napełniający uniwersalnego zasilania  
1/2" MO AZOR z przywieszką**

Zasilanie	Boczne / Dolne
Materiał gwintu	Mosiądz
Opakowanie	Woreczek
Średnica gwintu	1/2"
Pakowanie	40 szt.
Kod EAN / Kod produktu	<b>5903338520705</b>
Cena netto/szt.	<b>63,50 zł</b>

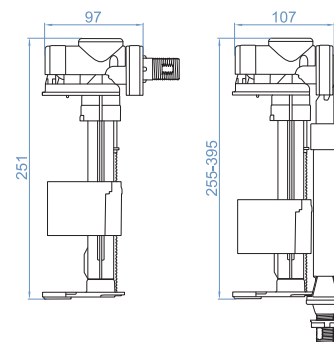

## NAPEŁNIAJĄCE DOLNE ZASILANIE

**Zawór napełniający dolnego zasilania  
gwint mosiężny AZOR z przywieszką**

Zasilanie	Dolne
Materiał gwintu	Mosiądz
Opakowanie	Woreczek

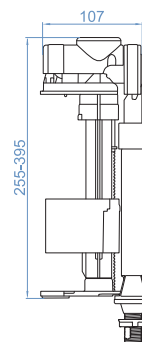

Dostępne odmiany zaworu napełniającego dolnego zasilania z gwintem mosiężnym AZOR z przywieszką

	Zawór nap. dolnego zasilania 1/2" MO AZOR przyw.	Zawór nap. dolnego zasilania 3/8" MO AZOR przyw.
Średnica gwintu	1/2"	3/8"
Pakowanie	40 szt.	40 szt.
Kod EAN / Kod produktu	<b>5903338520729</b>	<b>5903338520712</b>
Cena netto/szt.	<b>52,16 zł</b>	<b>52,16 zł</b>

## ZAWORY

NAPEŁNIAJĄCE DOLNE ZASILANIE

**Zawór napełniający dolnego zasilania pełnotworzywowo z przywieszką**

Zasilanie	Dolne
Materiał gwintu	Tworzywo sztuczne
Opakowanie	Woreczek

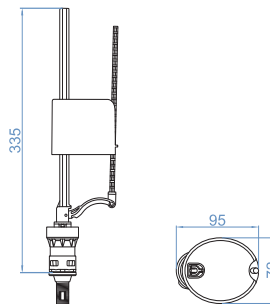
**Dostępne odmiany zaworu napełniającego dolnego zasilania pełnotworzywowo z przywieszką**

	Zawór nap. dolnego zasilania 1/2" TS przyw.	Zawór nap. dolnego zasilania 3/8" TS przyw.
Średnica gwintu	1/2"	3/8"
Pakowanie	30 szt.	30 szt.
Kod EAN / Kod produktu	<b>5903338520538</b>	<b>5903338520743</b>
Cena netto/szt.	27,00 zł	27,00 zł

**Zawór napełniający dolnego zasilania gwint mosiężny z przywieszką**

Zasilanie	Dolne
Materiał gwintu	Mosiądz
Opakowanie	Woreczek

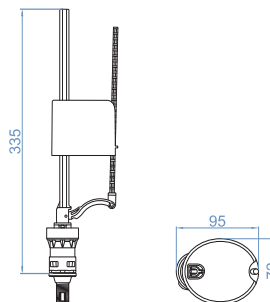
**Dostępne odmiany zaworu napełniającego dolnego zasilania z gwintem mosiężnym z przywieszką**

	Zawór nap. dolnego zasilania 1/2" MO przyw.	Zawór nap. dolnego zasilania 3/8" MO przyw.
Średnica gwintu	1/2"	3/8"
Pakowanie	35 szt.	35 szt.
Kod EAN / Kod produktu	<b>5903338520552</b>	<b>5903338520750</b>
Cena netto/szt.	40,82 zł	40,82 zł

### Zawór spustowy 3/6 z przywieszką

Zastosowanie	Spluczki ceramiczne
Funkcja	3 lub 6 litrów
Opakowanie	Woreczek
Pakowanie	25 szt.
Części zamienne (str.)	10, 11

#### A Zawór spustowy 3/6 z przyw.

Kod EAN / Kod produktu **5903338303049**

Cena netto/szt. **58,97 zł**

#### B Zawór spustowy 3/6 NF z przyw.

Kod EAN / Kod produktu **5903338303216**

Cena netto/szt. **75,60 zł**

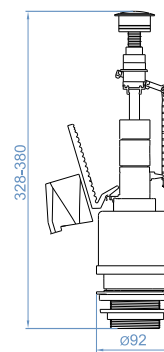

### Zawór spustowy Start-Stop z przywieszką

Funkcja	Start-Stop
Opakowanie	Woreczek
Pakowanie	30 szt.
Części zamienne (str.)	10, 11

#### A Zawór spustowy Start-Stop z przyw. (ceramika)

Zastosowanie Spluczki ceramiczne

Kod EAN / Kod produktu **5903338567205**

Cena netto/szt. **45,36 zł**

#### B Zawór spustowy Start-Stop z przyw. (Jantar)

Zastosowanie Spluczki Jantar (Inter-Sano)

Kod EAN / Kod produktu **5903338302134**

Cena netto/szt. **45,36 zł**

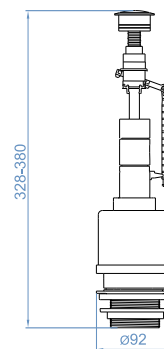
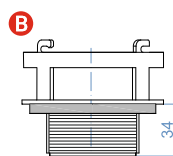
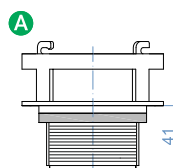

### Zawór spustowy do ceramiki ciągadło

Zastosowanie	Spluczki ceramiczne
Funkcja	Ciągadło
Opakowanie	Woreczek
Pakowanie	30 szt.
Części zamienne (str.)	11
Kod EAN / Kod produktu	<b>5903338560503</b>

Cena netto/szt. **22,68 zł**

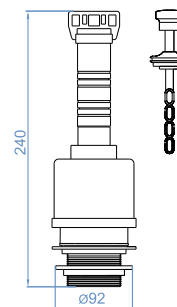



## ZAWORY

## SPUSTOWE

Zawór spustowy	
Zastosowanie	Spluczki z tworzywa
Funkcja	Start-Stop
Opakowanie	Woreczek
Części zamienne (str.)	11

<b>A</b>	Zawór spustowy (handel) L=225
	Pakowanie 30 szt.
	Kod EAN / Kod produktu <b>5903338560015</b>
	Cena netto/szt. <b>14,36 zł</b>

<b>B</b>	Zawór spustowy długi (handel)
	Pakowanie 25 szt.
	Kod EAN / Kod produktu <b>5903338566017</b>
	Cena netto/szt. <b>14,36 zł</b>

<b>C</b>	Zawór spustowy Opal (handel)
	Pakowanie 25 szt.
	Kod EAN / Kod produktu <b>5903338301083</b>
	Cena netto/szt. <b>14,36 zł</b>

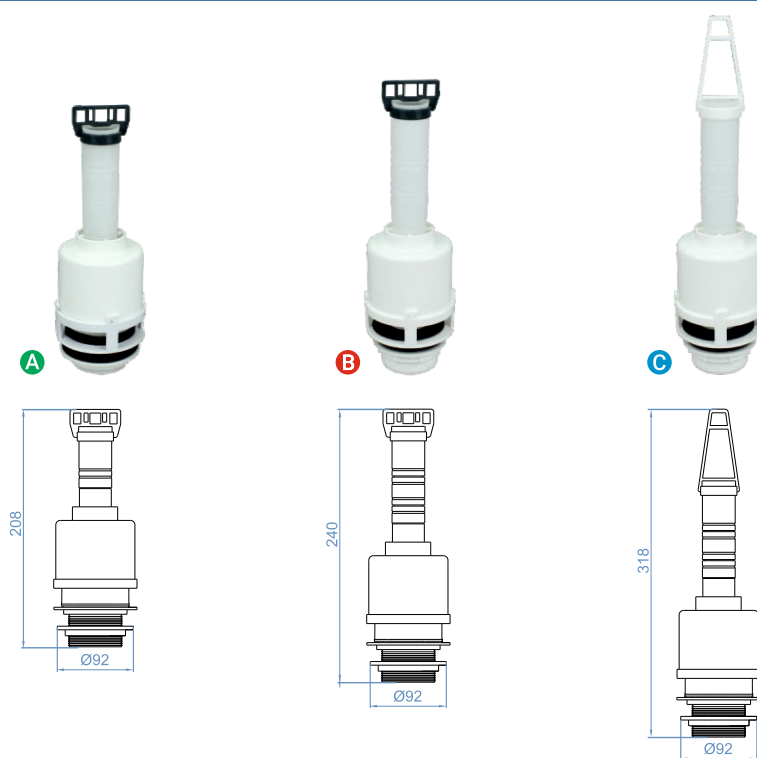

Zawór spustowy dwufunkcyjny ATLAS przyw.	
Zastosowanie	Spluczki ceramiczne
Funkcja	3 lub 6 litrów
Pakowanie	18 szt.
Kod EAN / Kod produktu	<b>5903338304015</b>
Cena netto/szt.	<b>97,20 zł</b>



### KPL montażowy zaworu napełniającego M99

Pakowanie 100 szt.

Kod EAN / Kod produktu **5903338980349**

Cena netto/szt. **6,80 zł**



### Membrana

Pakowanie 1 szt.

Kod EAN / Kod produktu **5903338400045**

Cena netto/szt. **1,40 zł**



### Gumka

Pakowanie 1 szt.

Kod EAN / Kod produktu **5903338400038**

Cena netto/szt. **0,76 zł**



### Przycisk kompletny ABS+CR Start-Stop

Pakowanie 5 szt.

Kod EAN / Kod produktu **5903338567403**

Cena netto/szt. **15,34 zł**



### Przycisk kompletny 3/6 | ABS+CR (bez logo)

Pakowanie 5 szt.

Kod EAN / Kod produktu **5903338704044**

Cena netto/szt. **19,01 zł**



### Uszczelka fi 73

Pakowanie 100 szt.

Kod EAN / Kod produktu **5903338590340**

Cena netto/szt. **2,16 zł**



### Uszczelka gniazda porowata 6 pakowana

Pakowanie 10 szt.

Kod EAN / Kod produktu **5903338703047**

Cena netto/szt. **3,46 zł**



### Uszczelka gniazda pakowana

Pakowanie 100 szt.

Kod EAN / Kod produktu **5903338703061**

Cena netto/szt. **2,16 zł**



# MECHANIZMY NAPEŁNIAJĄCE

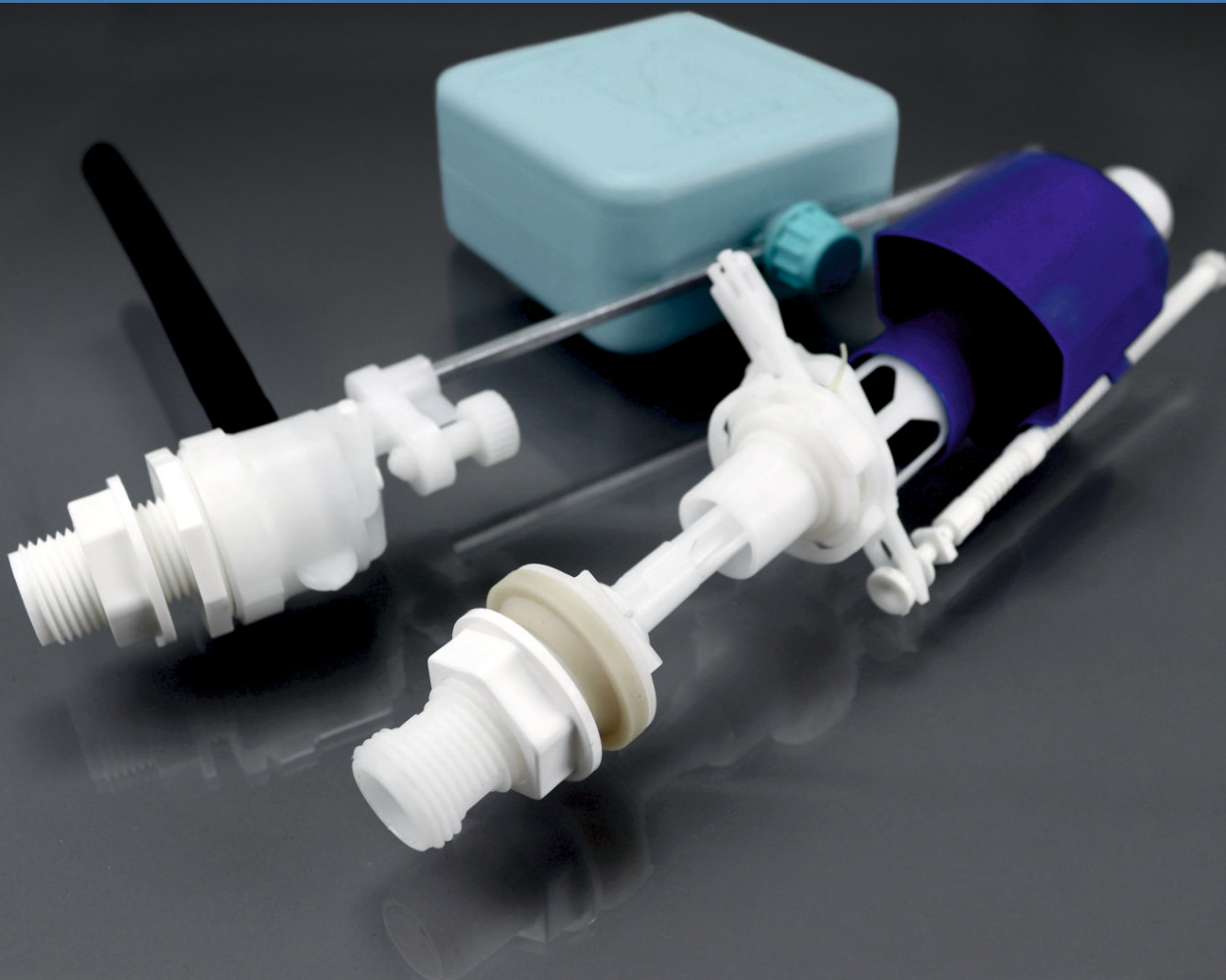

# MECHANIZMY NAPEŁNIAJĄCE

## Mechanizm nap. dolnego zasilania 1/2" TS przyw.

Zasilanie	Dolne
Średnica gwintu	1/2"
Materiał gwintu	Tworzywo sztuczne
Opakowanie	Woreczek
Pakowanie	50 szt.
Kod EAN / Kod produktu	<b>5903338404111</b>
Cena netto/szt.	<b>22,25 zł</b>

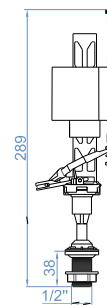

## Mechanizm napelniający pływakowy kwadrat

Zasilanie	Boczne
Średnica gwintu	1/2"
Materiał gwintu	Tworzywo sztuczne
Opakowanie	Woreczek

### A Mechanizm napelniający pływakowy kwadrat

Pakowanie	50 szt.
Kod EAN / Kod produktu	<b>5903338540000</b>
Cena netto/szt.	<b>14,04 zł</b>

### B Mechanizm napelniający pływakowy kwadrat z przyw.

Pakowanie	50 szt.
Kod EAN / Kod produktu	<b>5903338342062</b>
Cena netto/szt.	<b>15,12 zł</b>

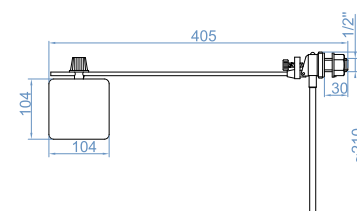

## Mechanizm napelniający pływakowy pływak okrągły

Zasilanie	Boczne
Średnica gwintu	1/2"
Materiał gwintu	Tworzywo sztuczne
Opakowanie	Woreczek

### A Mechanizm napelniający pływakowy pływak okrągły L=225

Pakowanie	100 szt.
Kod EAN / Kod produktu	<b>5903338545333</b>
Cena netto/szt.	<b>14,04 zł</b>

### B Mechanizm napelniający pływakowy pływak okrągły L=325

Pakowanie	100 szt.
Kod EAN / Kod produktu	<b>5903338540017</b>
Cena netto/szt.	<b>14,04 zł</b>

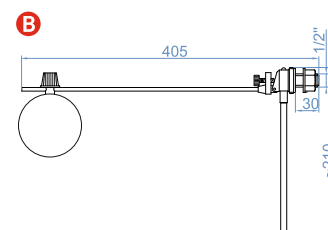
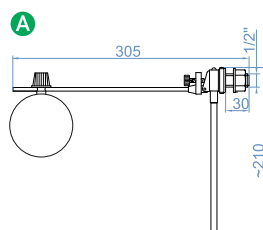

# SPŁUCZKI



Spłuczki (dolnospłuczki i górnośluczki) są wykonane z wysokiej jakości tworzyw sztucznych: polipropylenu oraz polistyrenu. Każda spłuczka jest wyposażona w pełny komplet montażowy co pozwala na szybki montaż spłuczki bez potrzeby dokupywania dodatkowych części. Otwory wykonane w spłuczkach dają możliwość podłączenia wody z dwóch stron. Mechanizmy spustowe umożliwiają kontrolę ilości spłukiwanej wody. W zależności od wybranego modelu pojemność zbiorników wynosi od 7 do 9 litrów.

# SPLUCZKI

DOLNOPLUKI I GÓRNOPLUKI

## Spluczka JANTAR

Materiał	Polistyren
Rodzaj zasilania	Boczne (lewe lub prawe)
Pojemność	7 l
Pakowanie	5 szt.
Części zamienne (str.)	20

### A Spluczka JANTAR Start-stop

Wkład styropianowy	Tak
Funkcja splukiwania (przycisk)	Start-Stop
Waga jednostkowa	2,02 kg
Kod EAN / Kod produktu	<b>5903338910018</b>
Cena netto/szt.	<b>130,81 zł</b>

### B Spluczka JANTAR Duo

Wkład styropianowy	Tak
Funkcja splukiwania (przycisk)	Dwufunkcyjny (3 lub 6 l)
Waga jednostkowa	2,03 kg
Kod EAN / Kod produktu	<b>5903338205060</b>
Cena netto/szt.	<b>139,71 zł</b>

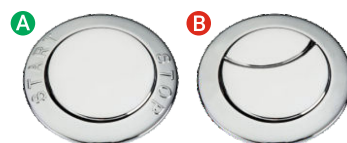
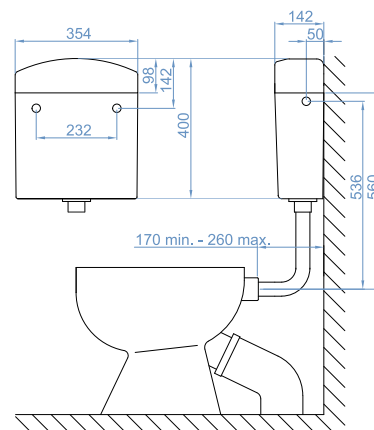

## Spluczka OPAL

Materiał	Polistyren
Rodzaj zasilania	Boczne (lewe lub prawe)
Pojemność	7 l
Pakowanie	5 szt.
Części zamienne (str.)	20

### A Spluczka OPAL LUX

Wkład styropianowy	Tak
Funkcja splukiwania (przycisk)	Start-Stop
Waga jednostkowa	1,9 kg
Kod EAN / Kod produktu	<b>5903338980424</b>
Cena netto/szt.	<b>108,69 zł</b>

### B Spluczka OPAL STANDARD

Wkład styropianowy	Nie
Funkcja splukiwania (przycisk)	Start-Stop
Waga jednostkowa	1,8 kg
Kod EAN / Kod produktu	<b>5903338980417</b>
Cena netto/szt.	<b>98,11 zł</b>

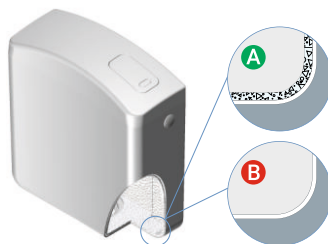
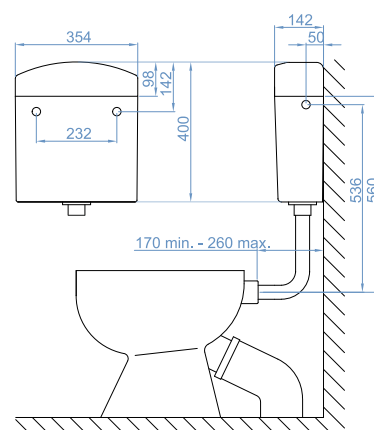

## Dolnopluk KL.M-99 biały

Materiał	Polipropylen
Rodzaj zasilania	Boczne (lewe lub prawe)
Pojemność	6 l
Pakowanie	5 szt.

Części zamienne (str.)	19, 20
Wkład styropianowy	Nie
Funkcja splukiwania (przycisk)	Start-Stop
Waga jednostkowa	1,7 kg
Kod EAN / Kod produktu	<b>5903338900019</b>
Cena netto/szt.	<b>91,11 zł</b>

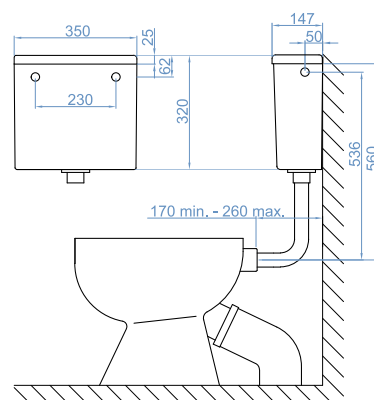

# SPLUCZKI

DOLNOPLUKI I GÓRNOPLUKI

## Dolnopluk KL.95K

Materiał	Polipropylen
Rodzaj zasilania	Boczne (lewe lub prawe)
Pojemność	9 l
Pakowanie	5 szt.
Części zamienne (str.)	19, 20
Wkład styropianowy	Nie
Funkcja splukiwania (przycisk)	Start-Stop
Waga jednostkowa	2,4 kg

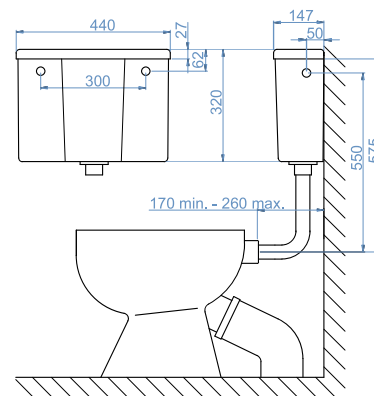

### Dostępne odmiany Dolnopluka KL.95K

Kolor	Biały	Beżowy	Niebieskie kropki	Różowe kropki	Szare kropki	Zielone kropki
						
Kod EAN	5903338500011	5903338500103	5903338500059	5903338500066	5903338500042	5903338500035
Cena netto/szt.	86,44 zł	92,34 zł	92,34 zł	92,34 zł	92,34 zł	92,34 zł

## Dolnopluk ciągadło 95C

Materiał	Polipropylen
Rodzaj zasilania	Boczne (lewe lub prawe)
Pojemność	9 l
Pakowanie	5 szt.
Części zamienne (str.)	19, 20
Wkład styropianowy	Nie
Funkcja splukiwania (przycisk)	Ciągadło
Waga jednostkowa	2,4 kg
Kod EAN / Kod produktu	<b>5903338140514</b>
Cena netto/szt.	<b>72,96 zł</b>

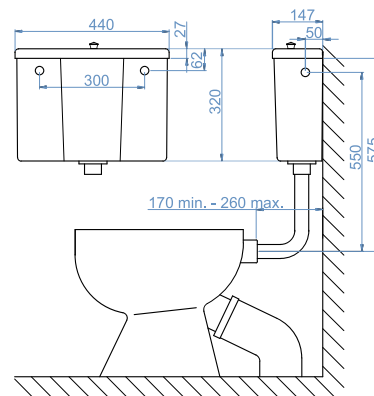

## Górnopluk 95R

Materiał	Polipropylen
Rodzaj zasilania	Boczne (lewe lub prawe)
Pojemność	9 l
Pakowanie	5 szt.
Części zamienne (str.)	19, 20
Wkład styropianowy	Nie
Funkcja splukiwania (przycisk)	Ciągadło
Waga jednostkowa	2,4 kg
Kod EAN / Kod produktu	<b>5903338150513</b>
Cena netto/szt.	<b>94,67 zł</b>

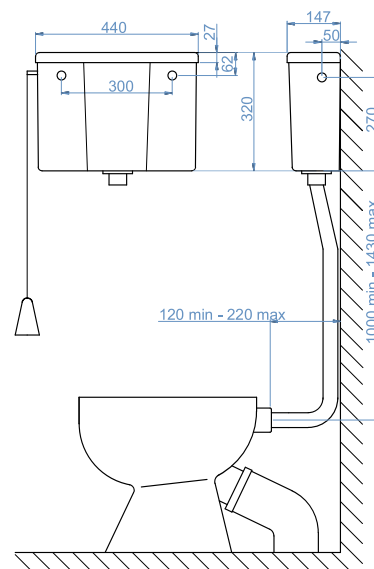



# SPŁUCZKI

## SPŁUCZKI PODTYNKOWE

### Stelaż podtynkowy

Stelaż	Antykorozyjny
Materiał zbiornika	Polipropylen
Głębokość zbiornika	80 mm
Pakowanie	1 szt.
Powłoka antykondensacyjna	Tak
Opcje spłukiwania	Regulacja 3/6 l do 3/7 l
Maksymalne obciążenie	400 kg
Akcesoria mocujące	Tak
Waga jednostkowa	? kg
Kod EAN / Kod produktu	<b>5903338524406</b>

Cena netto/szt. **756,00 zł**

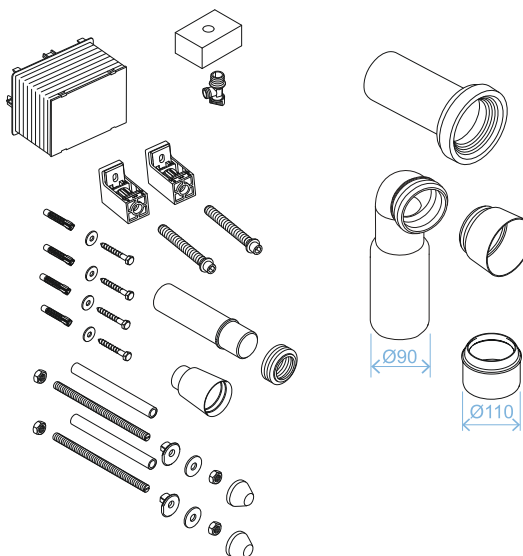
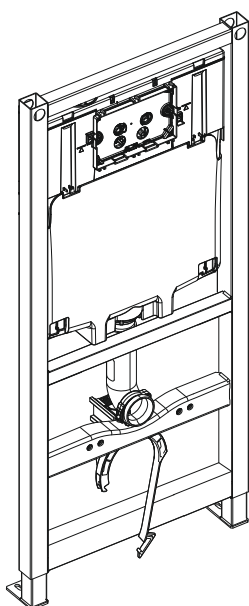
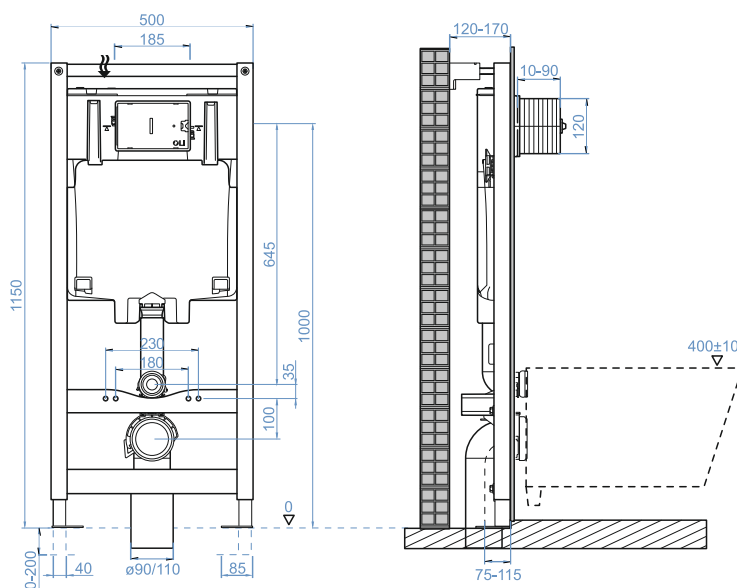
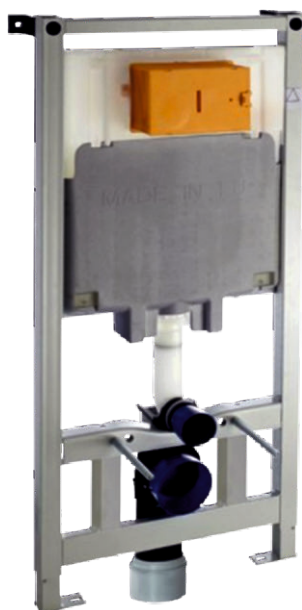

### Przycisk do spłuczek podtynkowych dwufunkcyjny IPLATE

Pakowanie 1 szt.

**A** Przycisk do spłuczek podtynkowych dwufunkcyjny  
IPLATE biały

Kod EAN / Kod produktu **5903338524444**

Cena netto/szt. **120,96 zł**

**B** Przycisk do spłuczek podtynkowych dwufunkcyjny  
IPLATE chromowany

Kod EAN / Kod produktu **5903338524437**

Cena netto/szt. **149,04 zł**

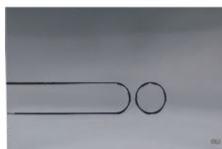

### Przycisk do spłuczek podtynkowych dwufunkcyjny RIA

Pakowanie 1 szt.

**A** Przycisk do spłuczek podtynkowych dwufunkcyjny  
RIA biały

Kod EAN / Kod produktu **5903338524468**

Cena netto/szt. **120,96 zł**

**B** Przycisk do spłuczek podtynkowych dwufunkcyjny  
RIA chromowany

Kod EAN / Kod produktu **5903338524451**

Cena netto/szt. **149,04 zł**

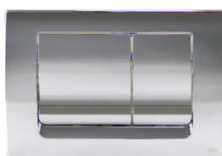

### Przycisk do spłuczek podtynkowych dwufunkcyjny RIVER

Pakowanie 1 szt.

**A** Przycisk do spłuczek podtynkowych dwufunkcyjny  
RIVER biały

Kod EAN / Kod produktu **5903338524482**

Cena netto/szt. **120,96 zł**

**B** Przycisk do spłuczek podtynkowych dwufunkcyjny  
RIVER chromowany

Kod EAN / Kod produktu **5903338524475**

Cena netto/szt. **149,04 zł**



### Przycisk do spłuczek podtynkowych dwufunkcyjny SLIM

Pakowanie 1 szt.

**A** Przycisk do spłuczek podtynkowych dwufunkcyjny  
SLIM biały

Kod EAN / Kod produktu **5903338524420**

Cena netto/szt. **120,96 zł**

**B** Przycisk do spłuczek podtynkowych dwufunkcyjny  
SLIM chromowany

Kod EAN / Kod produktu **5903338524413**

Cena netto/szt. **149,04 zł**

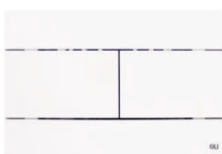

# SPŁUCZKI

CZĘŚCI ZAMIENNE

## KPL montażowy dolnopłuka 95C z zaworem spustowym

Pakowanie 20 szt.

Kod EAN / Kod produktu **5903338149807**

Cena netto/szt. **22,68 zł**



## KPL montażowy dolnopłuka 95K z zaworem spustowym

Pakowanie 20 szt.

Kod EAN / Kod produktu **5903338590326**

Cena netto/szt. **24,95 zł**



## KPL montażowy dolnopłuka M99 z zaworem spustowym

Pakowanie 20 szt.

Kod EAN / Kod produktu **5903338980325**

Cena netto/szt. **31,10 zł**



## KPL montażowy górnopłuka 95R z zaworem spustowym

Pakowanie 20 szt.

Kod EAN / Kod produktu **5903338159806**

Cena netto/szt. **24,95 zł**



# SPŁUCZKI

CZĘŚCI ZAMIENNE

## KPL uszczelek do dolnopłuka

Pakowanie 1 szt.

Kod EAN / Kod produktu **5903338590333**

Cena netto/szt. **6,80 zł**



## Ciągadło kpl z gałką

Pakowanie 1 szt.

Kod EAN / Kod produktu **5903338149517**

Cena netto/szt. **3,46 zł**



## Nakrętka zewnętrzna biała

Pakowanie 1 szt.

Kod EAN / Kod produktu **05-02-00-01-02-006**

Cena netto/szt. **4,64 zł**



## Rura automatu spustowego (Hokej)

Pakowanie 1 szt.

Kod EAN / Kod produktu **5903338210538**

Cena netto/szt. **13,61 zł**



## Rura górnopełka S

Pakowanie 1 szt.

Kod EAN / Kod produktu **5903338150858**

Cena netto/szt. **14,47 zł**



# DESKI SEDESOWE



Duży wybór desek sedesowych polipropylenowych i duroplastowych pozwala na łatwe i szybkie dopasowanie ich do misek popularnych firm takich jak: Cersanit, Roca, Koło, Armatura i wiele innych.

Dostosowując się do oczekiwań klientów oferujemy deski sedesowe z zawiasami plastikowymi lub metalowymi, zamykane tradycyjnie lub z systemem wolnoopadającym. W niektórych modelach została zastosowana substancja bakteriostatyczna, która zapobiega rozwojowi bakterii i innych mikroorganizmów, w wyniku czego utrzymanie czystości w łazience jest łatwiejsze.



# DESKI SEDESOWE

TRADYCYJNE

Deska sedesowa Brzózka	
Materiał	Polipropylen
Pakowanie	10 szt.
Części zamienne (str.)	31
Zawiasy	Półka plastikowa
Śruby	Plastik
Szybkie wypinanie	Nie
Waga jednostkowa	0,9 kg

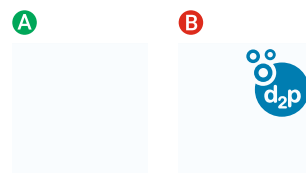
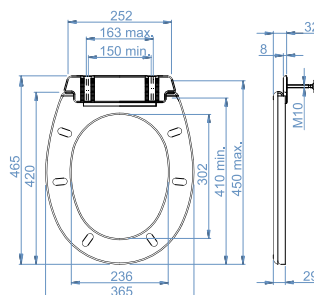

<b>A</b>	Deska sedesowa Brzózka biel ceramiczna
	Kolor Biel ceramiczna
	Środek antybakteryjny Nie
	Kod EAN / Kod produktu <b>5903338013153</b>
	Cena netto/szt. <b>46,27 zł</b>

<b>B</b>	Deska sedesowa Brzózka biel ceramiczna antybakteryjna
	Kolor Biel ceramiczna
	Środek antybakteryjny Tak
	Kod EAN / Kod produktu <b>5903338103045</b>
	Cena netto/szt. <b>68,04 zł</b>

Inne dostępne kolory deski Brzózka						
Biały	Białe kropki	Beżowy	Niebieskie kropki	Różowe kropki	Szare kropki	Zielone kropki
<b>Kod EAN / Kod produktu</b>						
5903338013016	5903338013023	5903338013108	5903338013054	5903338013061	5903338013047	5903338013030
<b>Cena netto/szt.</b>						
46,27 zł	48,64 zł	48,64 zł	48,64 zł	48,64 zł	48,64 zł	48,64 zł

Deska sedesowa BADI	
Materiał	Polipropylen
Pakowanie	6 szt.
Części zamienne (str.)	31
Zawiasy	Plastik
Śruby	Plastik
Szybkie wypinanie	Nie
Waga jednostkowa	1,3 kg

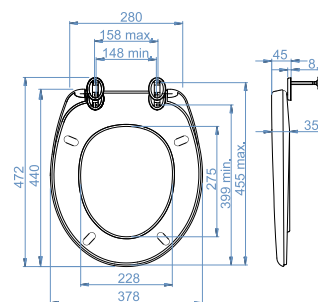

<b>A</b>	Deska sedesowa BADI
	Środek antybakteryjny Nie
<b>B</b>	Deska sedesowa BADI antybakteryjna
	Środek antybakteryjny Tak

Dostępne kolory deski BADI				
Kolor	Biel ceramiczna	Bahama beż	Czarny	Biel ceramiczna (antybakteryjna)
	<b>A</b>	<b>A</b>	<b>A</b>	<b>B</b>
<b>Kod EAN / Kod produktu</b>	5903338129168	5903338105100	5903338105025	5903338105049
<b>Cena netto/szt.</b>	72,12 zł	90,50 zł	86,18 zł	65,77 zł



# DESKI SEDESOWE

TRADYCYJNE

## Deska sedesowa OSIKA biel ceramiczna

Materiał	Polipropylen
Pakowanie	10 szt.
Części zamienne (str.)	31
Zawiasy	Półka plastikowa
Śruby	Plastik
Szybkie wypinanie	Nie
Środek antybakteryjny	Nie
Waga jednostkowa	0,9 kg
Kod EAN / Kod produktu	<b>5903338014150</b>
Cena netto/szt.	<b>47,87 zł</b>

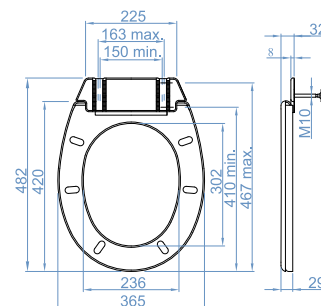

## Deska sedesowa Standard

Materiał	Polipropylen
Pakowanie	10 szt.
Części zamienne (str.)	31
Zawiasy	Plastik
Śruby	Plastik
Szybkie wypinanie	Nie
Środek antybakteryjny	Nie
Waga jednostkowa	1 kg

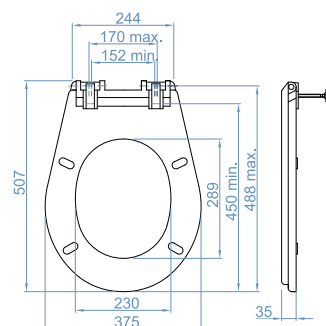

### Dostępne kolory deski Standard

Biały	Białe kropki	Beżowy	Biel ceramiczna	Brązowy*	Niebieskie kropki	Różowe kropki	Zielone kropki
Kod EAN / Kod produktu							
5903338010015	5903338010022	590333801017	5903338010152	5903338010084	5903338010053	5903338010060	5903338010039
Cena netto/szt.							
42,64 zł	45,01 zł	45,01 zł	45,01 zł	45,01 zł*	45,01 zł	45,01 zł	45,01 zł

\* Do wyczerpania stanów magazynowych.

## Deska sedesowa duroplastowa antybakteryjna ARIZONA

Materiał	Duroplast
Pakowanie	7 szt.
Części zamienne (str.)	32
Zawiasy	Plastik
Śruby	Metal
Szybkie wypinanie	Nie
Środek antybakteryjny	Tak
Waga jednostkowa	2,55 kg
Kod EAN / Kod produktu	<b>5903338100068</b>
Cena netto/szt.	<b>104,76 zł</b>

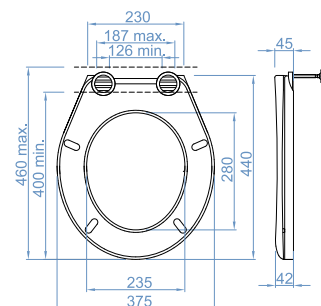



# DESKI SEDESOWE

TRADYCYJNE

Deska sedesowa Uniwersalna	
Materiał	Polipropylen
Pakowanie	10 szt.
Części zamienne (str.)	31
Zawiasy	Plastik
Śruby	Plastik
Szybkie wypinanie	Nie
Środek antybakteryjny	Nie
Waga jednostkowa	0,8 kg

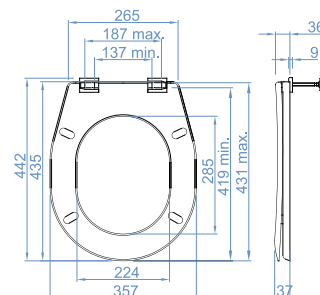

Dostępne kolory deski Uniwersalnej							
Kolor	Beżowy*	Biały	Biel ceramiczna	Brązowy*	Czerwony*	Granatowy*	Turkusowy*
Kod EAN							
Kod produktu	5903338015102	5903338015010	5903338015157	5903338015089	5903338015096	5903338015119	5903338015072
Cena netto/szt.	43,89 zł*	41,52 zł	43,89 zł	43,89 zł*	43,89 zł*	43,89 zł*	43,89 *zł
Kolor	Białe kropki	Niebieskie kropki	Różowe kropki	Szare kropki	Zielone kropki		
Kod EAN							
Kod produktu	5903338015027	5903338015058	5903338015065	5903338015041	5903338015034		
Cena netto/szt.		43,89 zł	43,89 zł	43,89 zł	43,89 zł	43,89 zł	

\* Do wyczerpania stanów magazynowych

Deska sedesowa Uniwersalna z półką	
Materiał	Polipropylen
Pakowanie	10 szt.
Części zamienne (str.)	31
Zawiasy	Półka plastikowa
Śruby	Plastik
Szybkie wypinanie	Nie
Środek antybakteryjny	Nie
Waga jednostkowa	0,9 kg

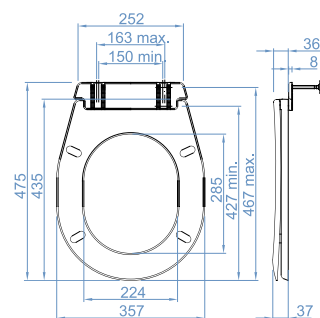

Dostępne kolory deski Uniwersalnej z półką					
Kolor	Biały	Białe kropki	Beżowy	Różowe kropki	Szare kropki
Kod EAN					
Kod produktu	5903338012019	5903338012026	5903338012101	5903338012064	5903338012040
Cena netto/szt.	42,64 zł	45,01 zł	45,01 zł	45,01 zł	45,01 zł



# DESKI SEDESOWE

TRADYCYJNE / WOLNOOPADAJĄCE

## Deska sedesowa duroplastowa antybakteryjna ANAFI SLIM

Materiał	Duroplast
Pakowanie	7 szt.
Zawiasy	Metal
Śruby	Metal
Szybkie wypinanie	Nie
Środek antybakteryjny	Tak
Waga jednostkowa	1,5 kg
Kod EAN / Kod produktu	<b>4016959156428</b>
Cena netto/szt.	<b>140,40 zł</b>



## DESKI SEDESOWE WOLNOOPADAJĄCE

### Deska sedesowa wolnoopadająca polipropylenowa antybakteryjna TRIBECA

Materiał	Polipropylen
Pakowanie	7 szt.
Zawiasy	Plastik
Śruby	Plastik
Szybkie wypinanie	Tak
Środek antybakteryjny	Tak
Waga jednostkowa	1,4 kg
Kod EAN / Kod produktu	<b>5903338523799</b>
Cena netto/szt.	<b>97,20 zł</b>

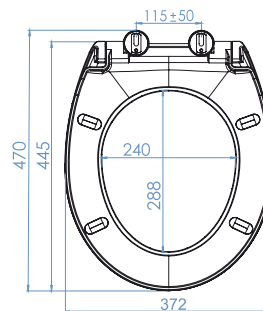

### Deska sedesowa wolnoopadająca termoplastowa BERMUDA - RIO BEACH

Materiał	Termoplast
Pakowanie	7 szt.
Zawiasy	Plastik
Śruby	Plastik
Szybkie wypinanie	Nie
Środek antybakteryjny	Nie
Waga jednostkowa	0,9 kg
Kod EAN / Kod produktu	<b>4016959118334</b>
Cena netto/szt.	<b>95,04 zł</b>

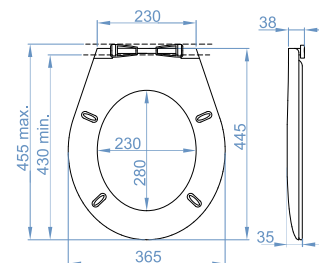

# DESKI SEDESOWE

WOLNOOPADAJĄCE

## Deska sedesowa wolnoopadająca duroplastowa antybakteryjna BLITZ

Materiał	Duroplast
Pakowanie	7 szt.
Części zamienne (str.)	32
Zawiasy	Metal
Śruby	Metal
Szybkie wypinanie	Tak
Środek antybakteryjny	Tak
Waga jednostkowa	2,3 kg
Kod EAN / Kod produktu	<b>5903338522167</b>
Cena netto/szt.	<b>198,72 zł</b>

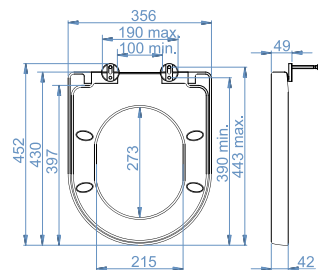

## Deska sedesowa wolnoopadająca duroplastowa antybakteryjna EUROSTANDARD

Materiał	Duroplast
Pakowanie	7 szt.
Części zamienne (str.)	31
Zawiasy	Metal
Śruby	Metal
Szybkie wypinanie	Tak
Środek antybakteryjny	Tak
Waga jednostkowa	2,3 kg
Kod EAN / Kod produktu	<b>5903338102017</b>
Cena netto/szt.	<b>144,61 zł</b>

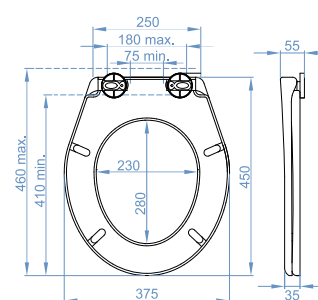

## Deska sedesowa wolnoopadająca duroplastowa antybakteryjna KLUB

Materiał	Duroplast
Pakowanie	7 szt.
Części zamienne (str.)	31
Zawiasy	Plastik
Śruby	Metal
Szybkie wypinanie	Nie
Środek antybakteryjny	Tak
Waga jednostkowa	2,2 kg
Kod EAN / Kod produktu	<b>5903338102024</b>
Cena netto/szt.	<b>175,82 zł</b>

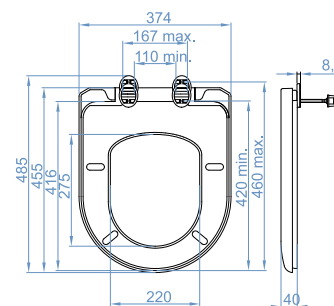

## Deska sedesowa wolnoopadająca duroplastowa UNIEURO

Materiał	Duroplast
Pakowanie	6 szt.
Zawiasy	Metal
Śruby	Metal
Szybkie wypinanie	Tak
Środek antybakteryjny	Nie
Waga jednostkowa	2,4 kg
Kod EAN / Kod produktu	<b>5903338524499</b>
Cena netto/szt.	<b>120,00 zł</b>

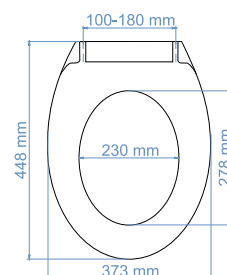

# DESKI SEDESOWE

WOLNOOPADAJĄCE

DESKI SEDESOWE

## Deska sedesowa wolnoopadająca duroplastowa antybakteryjna NOVA SLIM

Materiał	Duroplast
Pakowanie	7 szt.
Zawiasy	Metal
Śruby	Metal
Szybkie wypinanie	Tak
Środek antybakteryjny	Tak
Waga jednostkowa	2,55 kg
Kod EAN / Kod produktu	<b>5903338523850</b>
Cena netto/szt.	<b>313,20 zł</b>

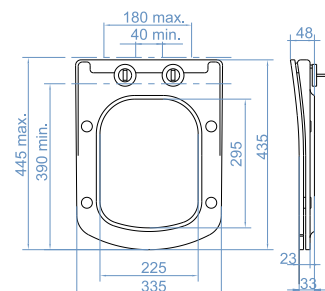

## Deska sedesowa wolnoopadająca duroplastowa antybakteryjna SLIM

Materiał	Duroplast
Pakowanie	7 szt.
Zawiasy	Metal
Śruby	Metal
Szybkie wypinanie	Tak
Środek antybakteryjny	Tak
Waga jednostkowa	2,55 kg
Kod EAN / Kod produktu	<b>5903338520569</b>
Cena netto/szt.	<b>183,60 zł</b>

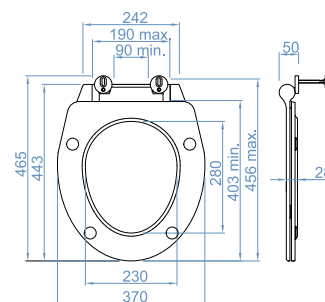

## Deska sedesowa wolnoopadająca duroplastowa antybakteryjna SLIM KWADRAT

Materiał	Duroplast
Pakowanie	7 szt.
Zawiasy	Metal
Śruby	Metal
Szybkie wypinanie	Tak
Środek antybakteryjny	Tak
Waga jednostkowa	2,3 kg
Kod EAN / Kod produktu	<b>5903338522174</b>
Cena netto/szt.	<b>334,80 zł</b>

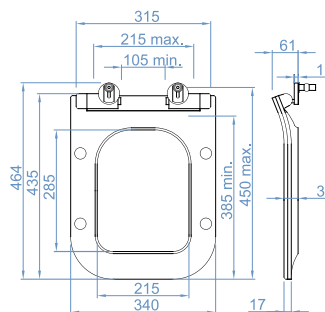

## Deska sedesowa wolnoopadająca duroplastowa STANDARD

Materiał	Duroplast
Pakowanie	5 szt.
Części zamienne (str.)	32
Zawiasy	Metal
Śruby	Metal
Szybkie wypinanie	Tak
Środek antybakteryjny	Nie
Waga jednostkowa	2,2 kg
Kod EAN / Kod produktu	<b>5903424750986</b>
Cena netto/szt.	<b>170,64 zł</b>

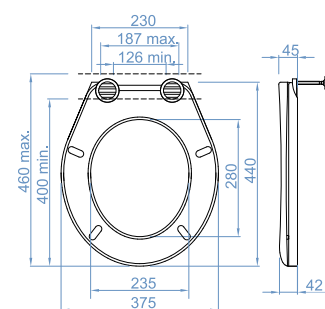

# DESKI SEDESOWE

WOLNOOPADAJĄCE / RODZINNE

DESKI SEDESOWE

## Deska sedesowa wolnoopadająca duroplastowa antybakteryjna ANAFI SLIM

Materiał	Duroplast
Pakowanie	7 szt.
Zawiasy	Plastik
Śruby	Metal
Szybkie wypinanie	Nie
Środek antybakteryjny	Tak
Waga jednostkowa	1,5 kg
Kod EAN / Kod produktu	<b>4016959156411</b>
Cena netto/szt.	<b>162,00 zł</b>



## DESKI RODZINNE

## Deska sedesowa wolnoopadająca duroplastowa antybakteryjna FAMILY

Materiał	Duroplast
Pakowanie	7 szt.
Zawiasy	Metal
Śruby	Metal
Szybkie wypinanie	Tak
Środek antybakteryjny	Tak
Waga jednostkowa	2,5 kg
Kod EAN / Kod produktu	<b>5903338520576</b>
Cena netto/szt.	<b>79,00 zł*</b>

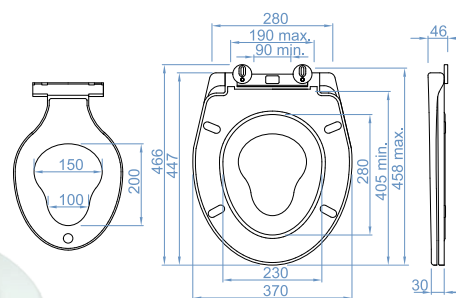

\* Cena stała nie podlega rabatowaniu

## Deska sedesowa JUNIOR biała

Materiał	Polipropylen
Pakowanie	15 szt.
Zawiasy	Plastik
Śruby	Plastik
Szybkie wypinanie	Nie
Środek antybakteryjny	Nie
Waga jednostkowa	0,6 kg
Kod EAN / Kod produktu	<b>5907489900539</b>
Cena netto/szt.	<b>51,19 zł</b>

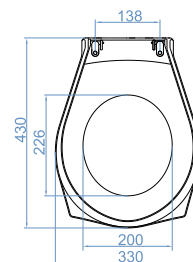

## Nakładka dziecięca na sedes KAJTEK

Materiał	Polipropylen
Pakowanie	1 szt.
Środek antybakteryjny	Nie
Kod EAN / Kod produktu	<b>5907489900515</b>
Cena netto/szt.	<b>10,80 zł</b>

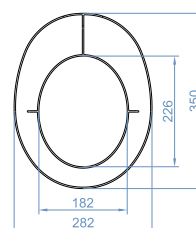

# DESKI SEDESOWE

ZESTAWY ŚRUB

## Śruba deski M 1045

Pakowanie	100 szt.
Śruba	Plastik
Nakrętka	Plastik
Waga jednostkowa	0,01 kg
Kod EAN / Kod produktu	<b>02-05-05-03-00-007</b>
Cena netto/szt.	<b>3,67 zł</b>

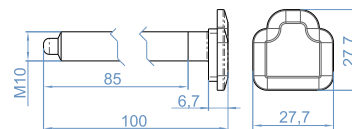

## Zestaw śrub do deski sedesowej kątowe 10 cm ocynkowane

Pakowanie	1 kpl.
Śruba	Metal ocynkowany
Nakładki wkręcane	Metal
Nakrętka	Plastik
Waga jednostkowa	0,1 kg
Kod EAN / Kod produktu	<b>5903338523881</b>
Cena netto/szt.	<b>12,96 zł</b>

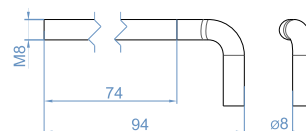

## Zestaw śrub do deski sedesowej kątowe 12 cm nierdzewne

Pakowanie	1 kpl.
Śruba	Stal nierdzewna
Nakładka wkręcana	Metal
Nakrętka	Plastik
Waga jednostkowa	0,11 kg
Kod EAN / Kod produktu	<b>5903338523874</b>
Cena netto/szt.	<b>19,44 zł</b>

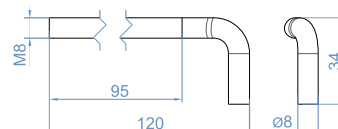

## Zestaw śrub do deski sedesowej EKO LUX metal

Pakowanie	1 kpl.
Śruba	Metal
Nakrętka	Plastik
Podkładka	Plastik
Waga jednostkowa	0,12 kg
Kod EAN / Kod produktu	<b>5903338520583</b>
Cena netto/szt.	<b>29,16 zł</b>

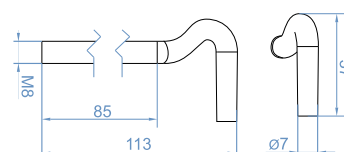

# DESKI SEDESOWE

## ZESTAWY ŚRUB

### Zestaw śrub do deski Brzózka, Osika, Uniwersalna z półką

Pakowanie 50 kpl.

Kod EAN / Kod produktu **5903338013368**

Cena netto/szt. **4,10 zł**



### Zestaw śrub do deski BADI

Pakowanie 20 kpl.

Kod EAN / Kod produktu **5903338016024**

Cena netto/szt. **12,96 zł**



### Zestaw śrub do deski sedesowej Standard

Pakowanie 50 kpl.

Kod EAN / Kod produktu **5903338010350**

Cena netto/szt. **3,46 zł**



### Zestaw śrub do deski sedesowej Uniwersalnej

Pakowanie 50 kpl.

Kod EAN / Kod produktu **5903338015379**

Cena netto/szt. **6,16 zł**



### Zestaw śrub do deski EUROSTANDARD

Pakowanie 1kpl.

Kod EAN / Kod produktu **8605027404439**

Cena netto/szt. **28,30 zł**



### Zestaw śrub do deski KLUB

Pakowanie 1kpl.

Kod EAN / Kod produktu **8605027402817**

Cena netto/szt. **58,32 zł**



## Zestaw mont. ZH05 do deski standardowej wolnoopadającej

Pakowanie 1 kpl.

Kod EAN / Kod produktu **5903424750931**

Cena netto/szt. **34,56 zł**



## Zestaw śrub do deski BLITZ krótkie

Pakowanie 1 kpl.

Kod EAN / Kod produktu **02-05-05-03-00-058**

Cena netto/szt. **34,56 zł**



## Zestaw śrub do deski C1 Arizona

Pakowanie 1 kpl.

Kod EAN / Kod produktu **8605027402794**

Cena netto/szt. **12,96 zł**





# SYFONY, PÓŁSYFONY, KORKI, SITKA



Oferujemy syfony do każdego rodzaju wyposażenia domowego, które do prawidłowego funkcjonowania potrzebuje systemów przelewowo-odpływowych. Dostępne są syfony brodzikowe, umywalkowe, wannowe, zlewozmywakowe, pralkowe, pisuarowe oraz półsyfony. Występują w wielu wersjach, dzieli je ze względu na budowę, zastosowanie, wyposażenie. Do syfonów oferujemy wymienne korki i sitka.

# DESKI SEDESOWE

## SYFONY BRODZIKOWE

### Syfon brodzikowy mini czyszczony od góry

Średnica odpływu	50 mm
Przepustowość	24 l/min
Pakowanie	40 szt.
Części zamienne (str.)	54

#### A Syfon brodzikowy mini czyszczony od góry z sitkiem ze stali nierdzewnej (B10)

Rodzaj sitka	Metal
Średnica sitka	70 mm
Wysokość syfonu	90 mm
Kod EAN / Kod produktu	<b>5903338902037</b>
Cena netto/szt.	<b>32,40 zł</b>

#### B Syfon brodzikowy mini czyszczony od góry z grzybkiem chromowanym (B15)

Rodzaj sitka	Nakładka chromowana
Średnica sitka	70 mm
Wysokość syfonu	90 mm
Kod EAN / Kod produktu	<b>5903338902044</b>
Cena netto/szt.	<b>32,40 zł</b>

#### C Syfon brodzikowy mini czyszczony od góry z grzybkiem białym (B13)

Rodzaj sitka	Nakładka plastikowa
Średnica sitka	70 mm
Wysokość syfonu	90 mm
Kod EAN / Kod produktu	<b>5903338902020</b>
Cena netto/szt.	<b>23,76 zł</b>

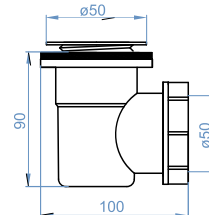

### Syfon brodzikowy z sitkiem metalowym

Średnica odpływu	50 mm
Przepustowość	45 l/min
Pakowanie	1 szt.
Rodzaj sitka	Metal
Średnica sitka	70 mm
Wysokość syfonu	120 mm
Kod EAN / Kod produktu	<b>5903874940166</b>
Cena netto/szt.	<b>19,33 zł</b>

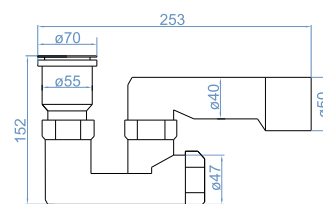

### Syfon brodzikowy uniwersalny z sitkiem plastikowym

Średnica odpływu	50 mm
Przepustowość	50 l/min
Pakowanie	1 szt.
Rodzaj sitka	Plastik
Średnica sitka	70 mm
Wysokość syfonu	90 mm
Kod EAN / Kod produktu	<b>5907726090221</b>
Cena netto/szt.	<b>16,42 zł</b>

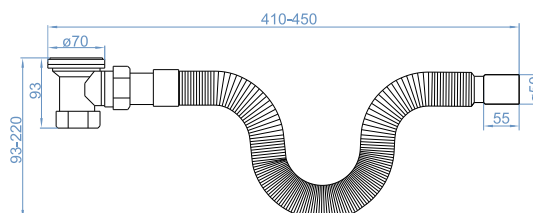

# SYFONY, PÓLSYFONY, KORKI, SITKA

## SYFONY BRODZIKOWE

### Syfon brodzikowy speed

Średnica odpływu 50 mm  
Pakowanie 1 szt.

**A** Syfon brodzikowy speed czyszczony od góry z nakładką ze stali nierdzewnej

Przepustowość 60 l/min  
Rodzaj sitka Nakładka stal nierdzewna  
Średnica sitka 82 mm  
Wysokość syfonu 70 mm

Kod EAN / Kod produktu **5907726092874**  
Cena netto/szt. **49,90 zł**

**B** Syfon brodzikowy speed click-clack z nakładką ze stali nierdzewnej

Przepustowość 60 l/min  
Rodzaj sitka Nakładka stal nierdzewna  
Średnica sitka 75 mm  
Wysokość syfonu 70 mm

Kod EAN / Kod produktu **5903338522587**  
Cena netto/szt. **77,76 zł**

**C** Syfon brodzikowy speed click-clack z nakładką chromowaną

Przepustowość 45 l/min  
Rodzaj sitka Nakładka chromowana  
Średnica sitka 75 mm  
Wysokość syfonu 70 mm

Kod EAN / Kod produktu **5907726092386**  
Cena netto/szt. **82,08 zł**

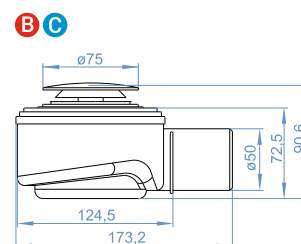
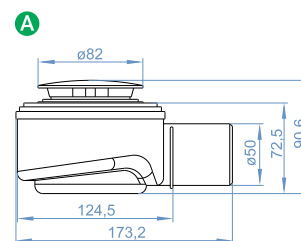

### Syfon brodzikowy czyszczony od góry z nakładką chromowaną

Średnica odpływu 50 mm  
Przepustowość 35 l/min  
Pakowanie 1 szt.

Rodzaj sitka Nakładka chromowana  
Średnica sitka 90 mm  
Wysokość syfonu 85 mm

Kod EAN / Kod produktu **5903338520521**  
Cena netto/szt. **77,76 zł**

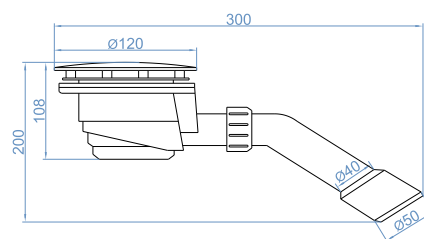

### Syfon brodzikowy niski mini czyszczony od góry z sitkiem plastikowym

Średnica odpływu 50 mm  
Przepustowość 30 l/min  
Pakowanie 1 szt.

Rodzaj sitka Plastik  
Średnica sitka 70 mm  
Wysokość syfonu 80 mm

Kod EAN / Kod produktu **5907484550357**  
Cena netto/szt. **19,44 zł**

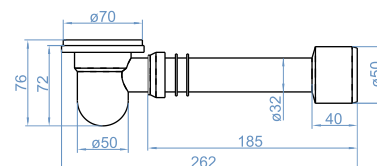

# DESKI SEDESOWE

SYFONY BRODZIKOWE / SYFONY UMYWALKOWE

## Syfon brodzikowy niski

Średnica odpływu	50 mm
Przepustowość	35 l/min
Pakowanie	1 szt.

### A Syfon brodzikowy niski z sitkiem metalowym

Rodzaj sitka	Metal
Średnica sitka	70 mm
Wysokość syfonu	60 mm

Kod EAN / Kod produktu **5907726090825**

Cena netto/szt. **26,35 zł**

### B Syfon brodzikowy niski z sitkiem plastikowym

Rodzaj sitka	Plastik
Średnica sitka	70 mm
Wysokość syfonu	60 mm

Kod EAN / Kod produktu **5907726090306**

Cena netto/szt. **20,20 zł**

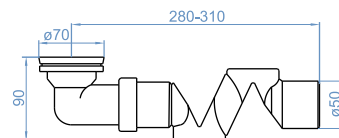

## SYFONY UMYWALKOWE

### Syfon umywalkowy z sitkiem metalowym

Rodzaj syfonu	Butelkowy
Rodzaj sitka	Metal
Średnica sitka	60 mm
Średnica odpływu	32 mm
Części zamienne (str.)	54

### A Syfon umywalkowy z sitkiem metalowym bez redukcji

Redukcja	Bez redukcji
Rura przyłączeniowa	Sztywna
Pakowanie	40 szt.

Kod EAN / Kod produktu **5903338901030**

Cena netto/szt. **13,18 zł**

### B Syfon umywalkowy z sitkiem metalowym z redukcją (U3)

Redukcja	50 mm
Rura przyłączeniowa	Sztywna
Pakowanie	35 szt.

Kod EAN / Kod produktu **5903338901047**

Cena netto/szt. **14,04 zł**

### C Syfon umywalkowy z sitkiem metalowym z redukcją, rura harmonijkowa 300 mm (U5)

Redukcja	50 mm
Rura przyłączeniowa	Harmonijkowa
Pakowanie	30 szt.

Kod EAN / Kod produktu **5903338901092**

Cena netto/szt. **16,85 zł**

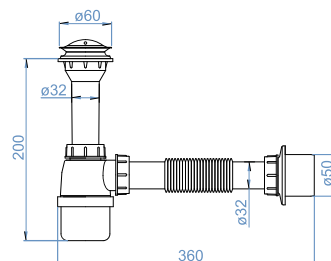
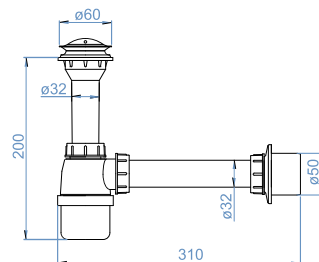
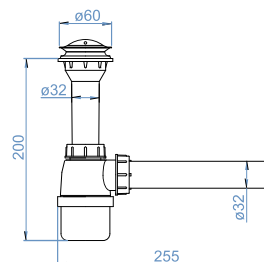

# SYFONY, PÓLSYFONY, KORKI, SITKA

## SYFONY UMYWALKOWE

### Syfon umywalkowy z sitkiem plastikowym

Rodzaj syfonu	Butelkowy
Rodzaj sitka	Plastik
Średnica sitka	60 mm
Średnica odpływu	32 mm
Części zamienne (str.)	54

#### A Syfon umywalkowy z sitkiem plastikowym bez redukcji

Redukcja	Bez redukcji
Rura przyłączeniowa	Sztywna
Pakowanie	40 szt.
Kod EAN / Kod produktu	<b>5903338901016</b>
Cena netto/szt.	<b>11,02 zł</b>

#### B Syfon umywalkowy z sitkiem plastikowym z redukcją (U1)

Redukcja	50 mm
Rura przyłączeniowa	Sztywna
Pakowanie	35 szt.
Kod EAN / Kod produktu	<b>5903338901023</b>
Cena netto/szt.	<b>11,88 zł</b>

#### C Syfon umywalkowy z sitkiem plastikowym z redukcją, rura harmonijkowa 300 mm (U2)

Redukcja	50 mm
Rura przyłączeniowa	Harmonijkowa
Pakowanie	30 szt.
Kod EAN / Kod produktu	<b>5903338901085</b>
Cena netto/szt.	<b>13,61 zł</b>

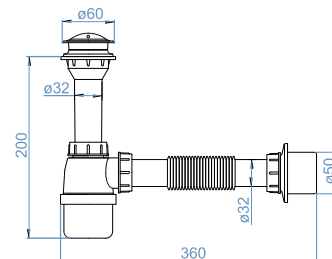
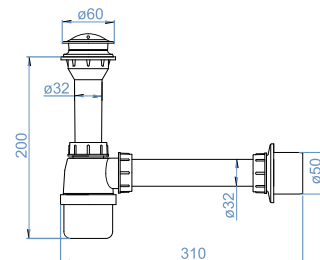
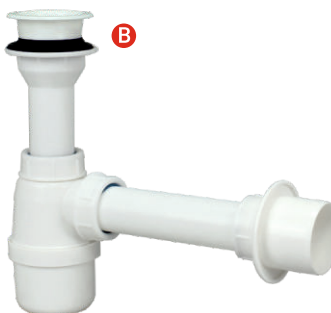
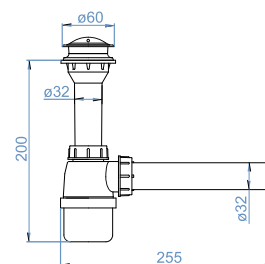
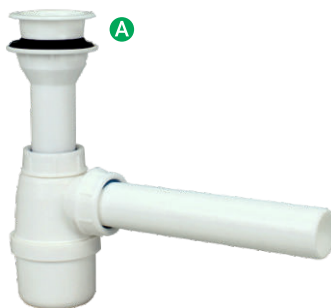

### Syfon umywalkowy z sitkiem + pralka

Rodzaj syfonu	Butelkowy
Redukcja	50 mm
Średnica sitka	60 mm
Średnica odpływu	32 mm

#### A Syfon umywalkowy z sitkiem metalowym + pralka

Rodzaj sitka	Metal
Rura przyłączeniowa	Sztywna
Pakowanie	100 szt.
Kod EAN / Kod produktu	<b>5903874940067</b>
Cena netto/szt.	<b>17,93 zł</b>

#### B Syfon umywalkowy z sitkiem plastikowym + pralka

Rodzaj sitka	Plastik
Rura przyłączeniowa	Sztywna
Pakowanie	100 szt.
Kod EAN / Kod produktu	<b>5903874940050</b>
Cena netto/szt.	<b>12,31 zł</b>

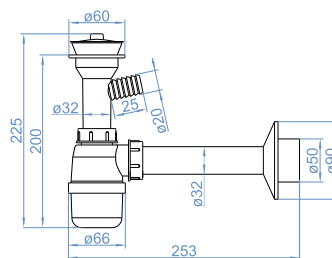

# DESKI SEDESOWE

SYFONY UMYWALKOWE / SYFONY WANNOWE

## Syfon umywalkowy rurowy z sitkiem metalowym + pralka

Rodzaj syfonu	Rurowy
Redukcja	Brak
Średnica sitka	60 mm
Średnica odpływu	32 mm
Rodzaj sitka	Metal
Rura przyłączeniowa	Sztywna
Pakowanie	30 szt.
Kod EAN / Kod produktu	<b>5901095518614</b>
Cena netto/szt.	<b>30,24 zł</b>

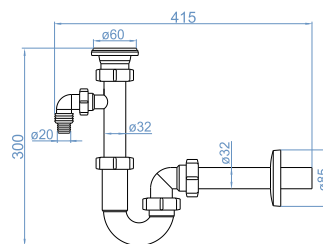

## SYFONY WANNOWE

### Syfon wannowy czyszczony od góry

Średnica sitka	70 mm
Średnica odpływu	50 mm
Przepustowość	48 l/min
Pakowanie	25 szt.
Części zamienne (str.)	54

#### A Syfon wannowy czyszczony od góry z przelewem (biały)

Rodzaj sitka	Metal
Przelew	Nakładka plastik białą
Kod EAN / Kod produktu	<b>5903338903010</b>
Cena netto/szt.	<b>29,48 zł</b>

#### B Syfon wannowy czyszczony od góry z przelewem (chrom) (W5)

Rodzaj sitka	Metal
Przelew	Nakładka chromowana
Kod EAN / Kod produktu	<b>5903338903027</b>
Cena netto/szt.	<b>38,56 zł</b>

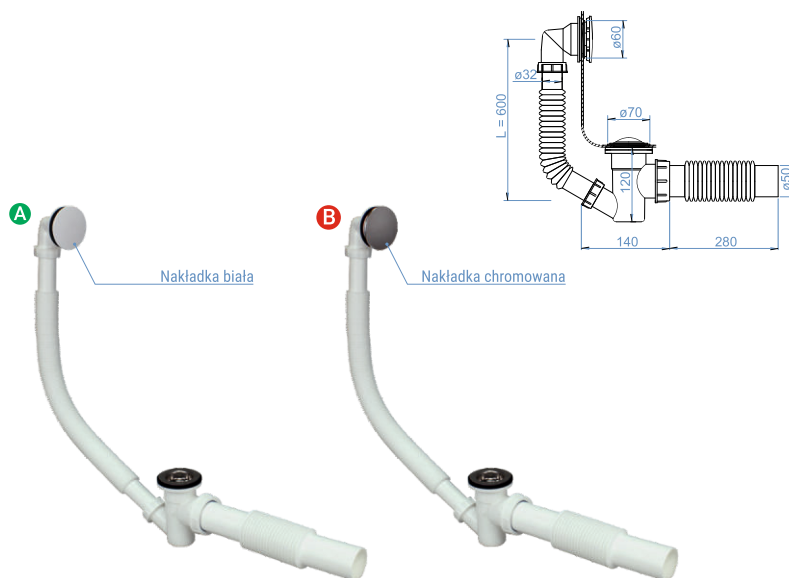

### Syfon wannowy nadstropowy + pralka

Średnica sitka	70 mm
Średnica odpływu	50 mm
Przepustowość	50 l/min
Pakowanie	1 szt.

#### A Syfon wannowy nadstropowy z sitkiem metalowym + pralka

Rodzaj sitka	Metal
Przelew	Nakładka plastik białą
Kod EAN / Kod produktu	<b>5903874940104</b>
Cena netto/szt.	<b>24,73 zł</b>

#### B Syfon wannowy nadstropowy z sitkiem plastikowym + pralka

Rodzaj sitka	Plastik
Przelew	Nakładka plastik białą
Kod EAN / Kod produktu	<b>5903874940081</b>
Cena netto/szt.	<b>19,76 zł</b>

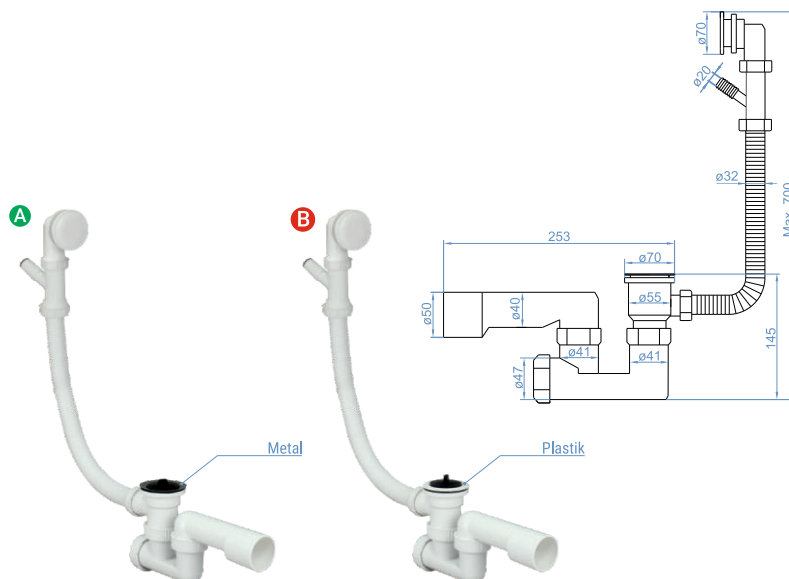

# SYFONY, PÓLSYFONY, KORKI, SITKA

## SYFONY WANNOWE

### Syfon wannowy nadstropowy

Średnica sitka	70 mm
Średnica odpływu	50 mm
Przepustowość	50 l/min
Pakowanie	50 szt.

#### A Syfon wannowy nadstropowy z sitkiem metalowym

Rodzaj sitka	Metal
Przelew	Nakładka plastik biały

Kod EAN / Kod produktu **5903874940098**

Cena netto/szt. **24,73 zł**

#### B Syfon wannowy nadstropowy z sitkiem plastikowym

Rodzaj sitka	Plastik
Przelew	Nakładka plastik biały

Kod EAN / Kod produktu **5903874940074**

Cena netto/szt. **19,76 zł**

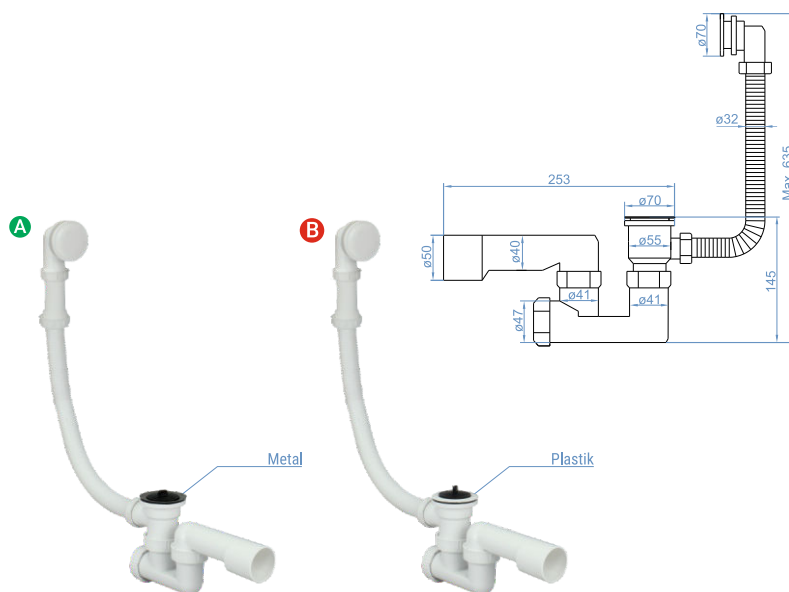

### Syfon wannowy do kratki

Średnica sitka	70 mm
Średnica odpływu	50 mm
Przepustowość	45 l/min
Pakowanie	1 szt.

#### A Syfon wannowy do kratki z sitkiem metalowym

Rodzaj sitka	Metal
Przelew	Nakładka plastik biały

Kod EAN / Kod produktu **5903338522082**

Cena netto/szt. **24,84 zł**

#### B Syfon wannowy do kratki z sitkiem plastikowym

Rodzaj sitka	Plastik
Przelew	Nakładka plastik biały

Kod EAN / Kod produktu **5903338522075**

Cena netto/szt. **17,60 zł**

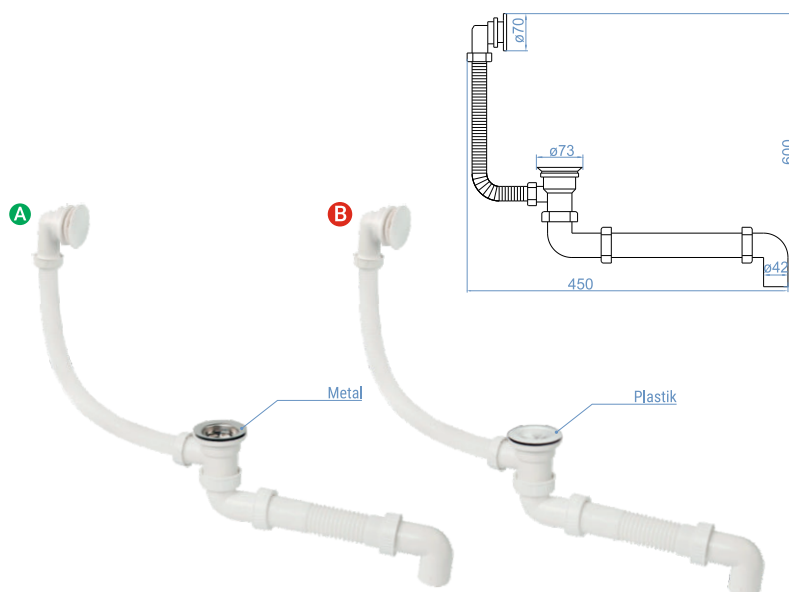

### Syfon wannowy automat

Średnica sitka	70 mm
Średnica odpływu	40/50
Przepustowość	35 l/min
Pakowanie	1 szt.

Rodzaj sitka	Metal
Przelew	Nakładka chromowana

Kod EAN / Kod produktu **5903338520699**

Cena netto/szt. **79,06 zł**

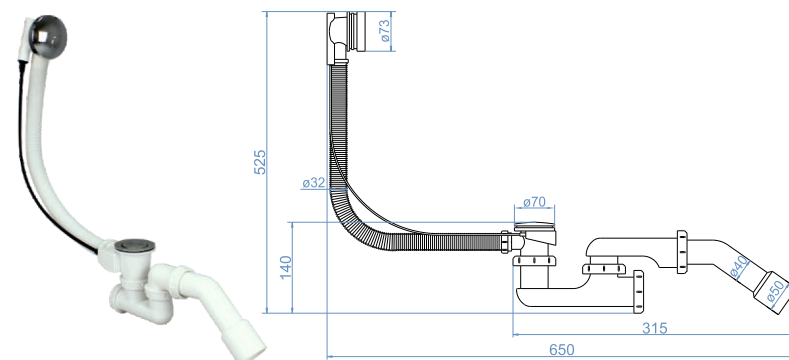

# DESKI SEDESOWE

## SYFONY ZLEWOZMYWAKOWE

### Syfon zlewozmywakowy butelkowy pojedynczy fi 70

Średnica sitka	70 mm
Średnica odpływu	50 mm
Pakowanie	1 szt.

#### A Syfon zlewozmywakowy butelkowy pojedynczy z sitkiem metalowym fi 70 + zmywarka

Rodzaj sitka	Metal
Przelew	Brak
Przyłącze	Do pralki/zmywarki

Kod EAN / Kod produktu **02-03-04-03-01-014**

Cena netto/szt. **23,76 zł**

#### B Syfon zlewozmywakowy butelkowy pojedynczy z sitkiem metalowym fi 70 + zmywarka, przelew

Rodzaj sitka	Metal
Przelew	Prostokątny
Przyłącze	Do pralki/zmywarki

Kod EAN / Kod produktu **02-03-04-03-01-016**

Cena netto/szt. **31,10 zł**

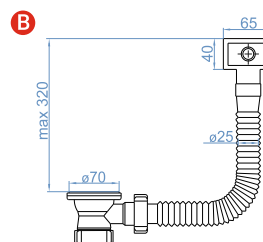
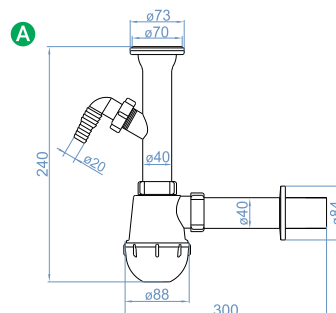

### Syfon zlewozmywakowy butelkowy pojedynczy z sitkiem metalowym

Średnica sitka	70 mm
Średnica odpływu	50 mm
Pakowanie	30 szt.

#### A Syfon zlewozmywakowy butelkowy pojedynczy z sitkiem metalowym

Rodzaj sitka	Metal
Przelew	Brak
Przyłącze	Brak

Kod EAN / Kod produktu **5903874940234**

Cena netto/szt. **19,87 zł**

#### B Syfon zlewozmywakowy butelkowy pojedynczy z sitkiem metalowym + zmywarka

Rodzaj sitka	Metal
Przelew	Brak
Przyłącze	Do pralki/zmywarki

Kod EAN / Kod produktu **5903874940241**

Cena netto/szt. **19,87 zł**

#### C Syfon zlewozmywakowy butelkowy pojedynczy z sitkiem metalowym + przelew

Rodzaj sitka	Metal
Przelew	Prostokątny
Przyłącze	Brak

Kod EAN / Kod produktu **02-03-04-03-01-030**

Cena netto/szt. **23,76 zł**

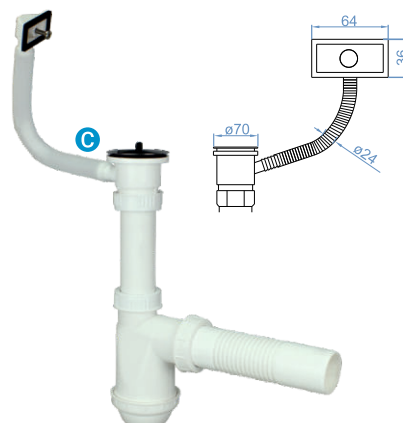
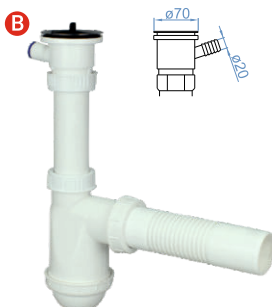
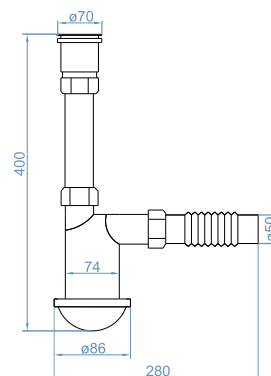



# SYFONY, PÓLSYFONY, KORKI, SITKA

## SYFONY ZLEWOZMYWAKOWE

### Syfon zlewozmywakowy butelkowy pojedynczy z sitkiem plastikowym

Średnica sitka	70 mm
Średnica odpływu	50 mm
Pakowanie	30 szt.

#### A Syfon zlewozmywakowy butelkowy pojedynczy z sitkiem plastikowym

Rodzaj sitka	Plastik
Przelew	Brak
Przyłącze	Brak

Kod EAN / Kod produktu **5903874940210**

Cena netto/szt. **14,80 zł**

#### B Syfon zlewozmywakowy butelkowy pojedynczy z sitkiem plastikowym + zmywarka

Rodzaj sitka	Plastik
Przelew	Brak
Przyłącze	Do pralki/zmywarki

Kod EAN / Kod produktu **02-03-04-03-02-010**

Cena netto/szt. **14,26 zł**

#### C Syfon zlewozmywakowy butelkowy pojedynczy z sitkiem plastikowym + przelew

Rodzaj sitka	Plastik
Przelew	Prostokątny
Przyłącze	Brak

Kod EAN / Kod produktu **5903874940463**

Cena netto/szt. **21,06 zł**

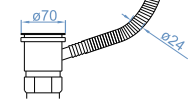
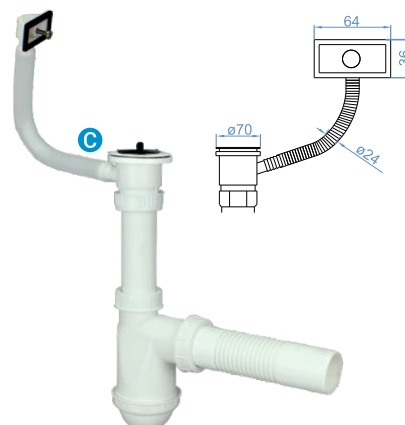
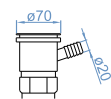
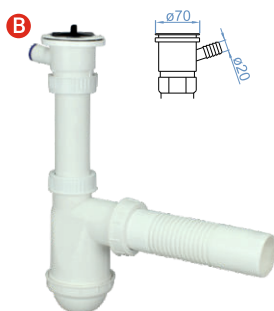
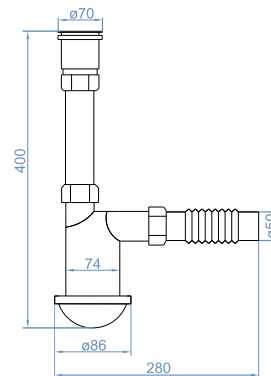

### Syfon zlewozmywakowy butelkowy podwójny z sitkiem plastikowym

Średnica sitka	70 mm
Średnica odpływu	50 mm
Pakowanie	30 szt.

#### A Syfon zlewozmywakowy butelkowy podwójny z sitkiem plastikowym

Rodzaj sitka	Plastik
Przelew	Brak
Przyłącze	Brak

Kod EAN / Kod produktu **5903874940173**

Cena netto/szt. **19,66 zł**

#### B Syfon zlewozmywakowy butelkowy podwójny z sitkiem plastikowym + zmywarka

Rodzaj sitka	Plastik
Przelew	Brak
Przyłącze	Do pralki/zmywarki

Kod EAN / Kod produktu **02-03-04-03-02-009**

Cena netto/szt. **19,66 zł**

#### C Syfon zlewozmywakowy butelkowy podwójny z sitkiem plastikowym + przelew

Rodzaj sitka	Plastik
Przelew	Prostokątny
Przyłącze	Brak

Kod EAN / Kod produktu **02-03-04-03-02-013**

Cena netto/szt. **23,76 zł**

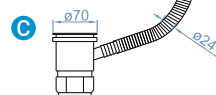
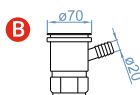
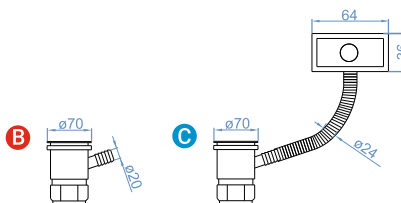
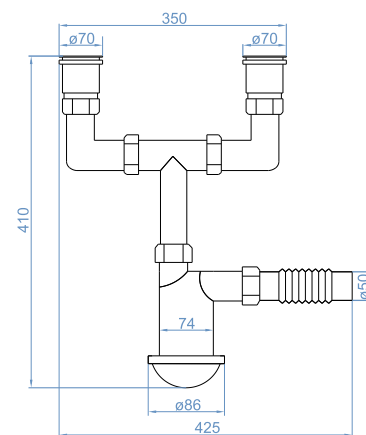

# DESKI SEDESOWE

## SYFONY ZLEWOSZMYWAKOWE

### Syfon zlewozmywakowy butelkowy podwójny z sitkiem metalowym

Średnica sitka	70 mm
Średnica odpływu	50 mm
Pakowanie	30 szt.

#### A Syfon zlewozmywakowy butelkowy podwójny z sitkiem metalowym

Rodzaj sitka	Metal
Przelew	Brak
Przyłącze	Brak

Kod EAN / Kod produktu **5903874940197**  
Cena netto/szt. **29,48 zł**

#### B Syfon zlewozmywakowy butelkowy podwójny z sitkiem metalowym + zmywarka

Rodzaj sitka	Metal
Przelew	Brak
Przyłącze	Do pralki/zmywarki

Kod EAN / Kod produktu **5903874940203**  
Cena netto/szt. **29,48 zł**

#### C Syfon zlewozmywakowy butelkowy podwójny z sitkiem metalowym + przelew

Rodzaj sitka	Metal
Przelew	Prostokątny
Przyłącze	Brak

Kod EAN / Kod produktu **5903874940494**  
Cena netto/szt. **34,02 zł**

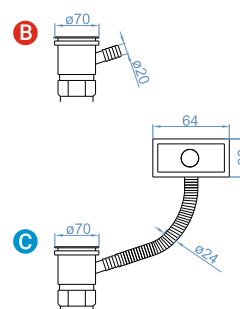
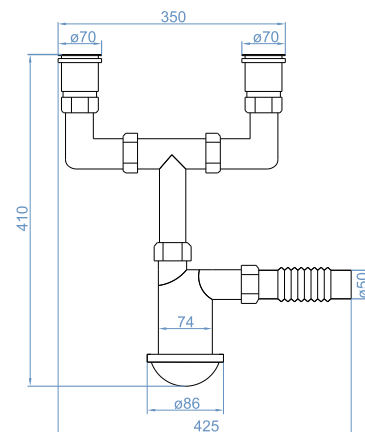

### Syfon zlewozmywakowy butelkowy podwójny fi 70

Średnica sitka	70 mm
Średnica odpływu	50 mm
Pakowanie	1 szt.

#### A Syfon zlewozmywakowy butelkowy podwójny z sitkiem metalowym fi 70 + zmywarka

Rodzaj sitka	Metal
Przelew	Brak
Przyłącze	Do pralki/zmywarki

Kod EAN / Kod produktu **02-03-04-03-01-015**  
Cena netto/szt. **39,74 zł**

#### B Syfon zlewozmywakowy butelkowy podwójny z sitkiem metalowym fi 70 + zmywarka, przelew

Rodzaj sitka	Metal
Przelew	Prostokątny
Przyłącze	Do pralki/zmywarki

Kod EAN / Kod produktu **02-03-04-03-01-017**  
Cena netto/szt. **40,82 zł**

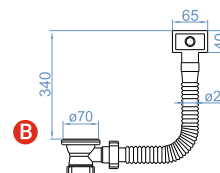
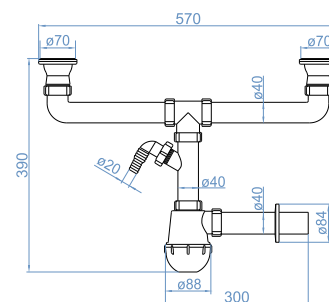

# SYFONY, PÓLSYFONY, KORKI, SITKA

SYFONY ZLEWOZMYWAKOWE / PÓLSYFONY

## Syfon zlewozmywakowy butelkowy pojedynczy z sitkiem metalowym fi 115 + zmywarka, przelew

Średnica sitka	115 mm
Średnica odpływu	50 mm
Pakowanie	1 szt.
Rodzaj sitka	Metal
Przelew	Prostokątny
Przyłącze	Do pralki/zmywarki
Kod EAN / Kod produktu	<b>5903338520408</b>
Cena netto/szt.	<b>71,28 zł</b>

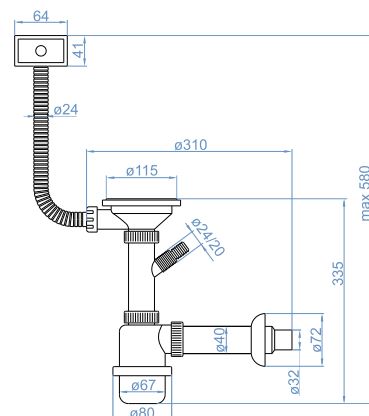

## Syfon zlewozmywakowy butelkowy podwójny z sitkiem metalowym fi 115 + zmywarka, przelew

Średnica sitka	115 mm
Średnica odpływu	50 mm
Pakowanie	1 szt.
Rodzaj sitka	Metal
Przelew	Prostokątny
Przyłącze	Do pralki/zmywarki
Kod EAN / Kod produktu	<b>5903338520415</b>
Cena netto/szt.	<b>103,68 zł</b>

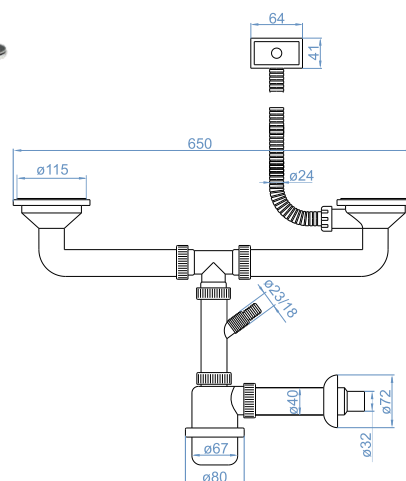

## PÓLSYFONY

### Półsyfon brodzikowy suchy

Średnica otworu	50 mm
Materiał	Plastik
Pakowanie	1 szt.
Średnica odpływu	40 mm
Rodzaj budowy	Mini
Kod EAN / Kod produktu	<b>7391543523761</b>
Cena netto/szt.	<b>49,68 zł</b>

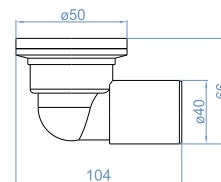

# DESKI SEDESOWE

PÓLSYFONY

## Półsyfon umywalkowy

Średnica otworu	40 mm
Materiał	Plastik
Pakowanie	40 szt.
Średnica odpływu	32 mm
Rodzaj budowy	Butelkowy
Kod EAN / Kod produktu	<b>5903338901054</b>
Cena netto/szt.	<b>9,94 zł</b>

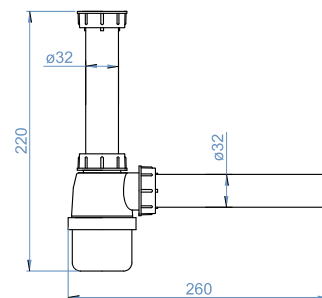

## Półsyfon umywalkowy butelkowy chromowany

Średnica otworu	32 mm
Materiał	Metal
Pakowanie	1 szt.
Średnica odpływu	32 mm
Rodzaj budowy	Butelkowy
Kod EAN / Kod produktu	<b>5900999990069</b>
Cena netto/szt.	<b>49,46 zł</b>

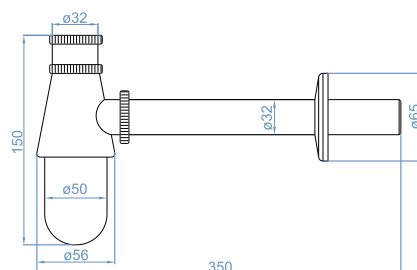

## Półsyfon umywalkowy butelkowy ozdobny

Średnica odpływu	32 mm
Rodzaj budowy	Butelkowy
Pakowanie	1 szt.
Części zamienne (str.)	26

### A Półsyfon umywalkowy butelkowy ozdobny walec

Średnica otworu	32 mm
Materiał	Mosiądz
Kolor	Chrom
Kod EAN / Kod produktu	<b>5905647150727</b>
Cena netto/szt.	<b>118,80 zł</b>

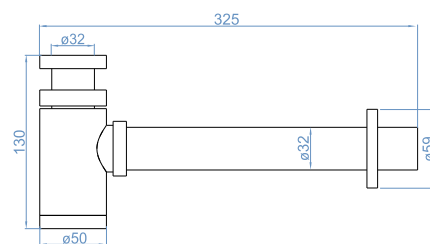

### B Półsyfon umywalkowy butelkowy ozdobny kwadrat

Średnica otworu	32 mm
Materiał	Mosiądz
Kolor	Chrom
Kod EAN / Kod produktu	<b>5905647150079</b>
Cena netto/szt.	<b>162,00 zł</b>

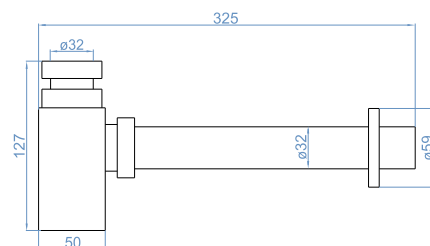

# SYFONY, PÓLSYFONY, KORKI, SITKA

## PÓLSYFONY

### Półsyfon umywalkowy rurowy biały + pralka

Średnica otworu	32 mm
Materiał	Plastik
Pakowanie	40 szt.
Średnica odpływu	32 mm
Rodzaj budowy	Rurowy
Przyłącze	Do pralki/zmywarki
Kod EAN / Kod produktu	<b>5901095518621</b>
Cena netto/szt.	<b>21,60 zł</b>

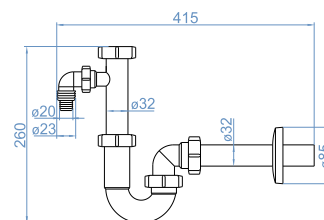

### Półsyfon umywalkowy rurowy chromowany

Średnica otworu	32 mm
Materiał	Metal
Pakowanie	1 szt.
Średnica odpływu	32 mm
Rodzaj budowy	Rurowy
Kod EAN / Kod produktu	<b>5900999990076</b>
Cena netto/szt.	<b>49,46 zł</b>

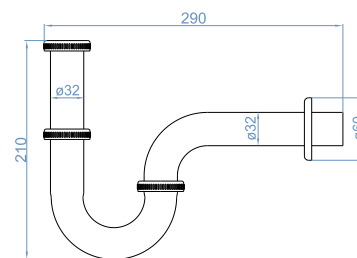

### Półsyfon zlewu rurowy biały + pralka/zmywarka

Średnica otworu	mm
Materiał	Plastik
Pakowanie	1 szt.
Średnica odpływu	mm
Rodzaj budowy	Rurowy
Kod EAN / Kod produktu	<b>5905647152776</b>
Cena netto/szt.	<b>18,36 zł</b>



# DESKI SEDESOWE

PÓŁSYFONY

## Półsyfon umywalkowy suchy

Średnica otworu	40 mm
Materiał	Plastik
Pakowanie	1 szt.

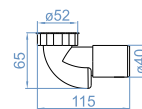

## A Półsyfon umywalkowy suchy

Średnica odpływu	40 mm
Rodzaj budowy	Mini

Kod EAN / Kod produktu **7391543524867**

Cena netto/szt. **66,96 zł**

## B Półsyfon umywalkowy suchy zestaw z rurą

Średnica odpływu	40 mm
Rodzaj budowy	Mini, rurowy

Kod EAN / Kod produktu **7391543526519**

Cena netto/szt. **112,32 zł**

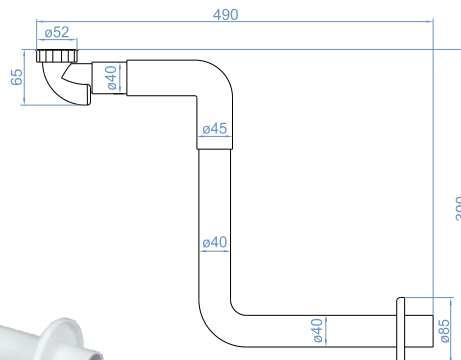
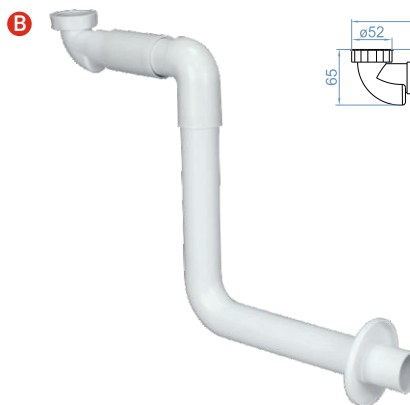

## Półsyfon zlewozmykawy rurowy oszczędzający przestrzeń

Średnica otworu	50 mm
Materiał	Plastik
Pakowanie	1 szt.

Części zamienne (str.) 35, 48, 49

## A Półsyfon zlewozmykawy rurowy pojedynczy oszczędzający przestrzeń

Średnica odpływu	50 mm
Rodzaj budowy	Rurowy
Przyłącze	Do pralki/zmywarki

Kod EAN / Kod produktu **02-03-04-03-01-023**

Cena netto/szt. **27,32 zł**

## B Półsyfon zlewozmykawy rurowy podwójny oszczędzający przestrzeń

Średnica odpływu	50 mm
Rodzaj budowy	Rurowy
Przyłącze	Do pralki/zmywarki

Kod EAN / Kod produktu **02-03-04-03-01-024**

Cena netto/szt. **42,34 zł**

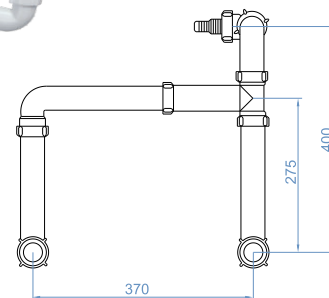
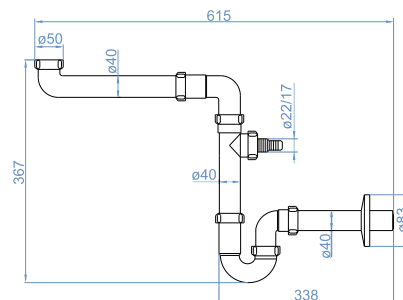

# SYFONY, PÓLSYFONY, KORKI, SITKA

## PÓLSYFONY

### Półsyfon elastyczny biały

Materiał	Plastik
Pakowanie	1 szt.

#### A Półsyfon elastyczny fi 32/1, 1/4 biały

Średnica otworu	40 mm
Średnica odpływu	32 mm

Kod EAN / Kod produktu **5905647152196**

Cena netto/szt. **10,69 zł**

#### B Półsyfon elastyczny fi 40/1, 1/2 biały

Średnica otworu	50 mm
Średnica odpływu	40 mm

Kod EAN / Kod produktu **5905647152226**

Cena netto/szt. **10,69 zł**

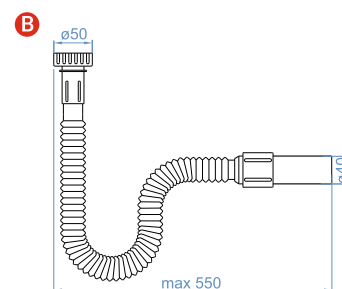
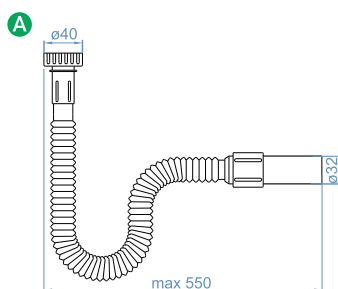

### Półsyfon elastyczny chromowany

Materiał	Plastik chromowany
Pakowanie	1 szt.

#### A Półsyfon elastyczny fi 32/1, 1/4 chromowany

Średnica otworu	40 mm
Średnica odpływu	32 mm

Kod EAN / Kod produktu **5905647152240**

Cena netto/szt. **33,48 zł**

#### B Półsyfon elastyczny fi 40/1, 1/2 chromowany

Średnica otworu	50 mm
Średnica odpływu	40 mm

Kod EAN / Kod produktu **02-03-04-06-00-006**

Cena netto/szt. **33,48 zł**

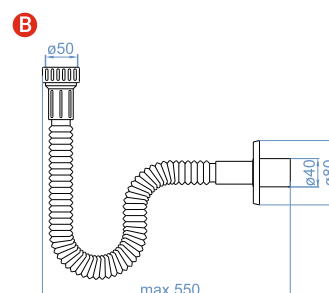
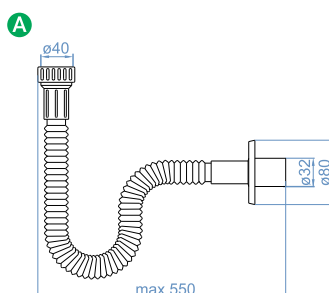

### Półsyfon elastyczny wzmocniony biały

Materiał	Plastik
Pakowanie	1 szt.

#### A Półsyfon uniwersalny wzmocniony fi 32

Średnica otworu	40 mm
Średnica odpływu	32 mm

Kod EAN / Kod produktu **02-03-04-06-00-003**

Cena netto/szt. **33,48 zł**

#### B Półsyfon uniwersalny wzmocniony fi 40

Średnica otworu	50 mm
Średnica odpływu	40 mm

Kod EAN / Kod produktu **02-03-04-06-00-004**

Cena netto/szt. **33,48 zł**

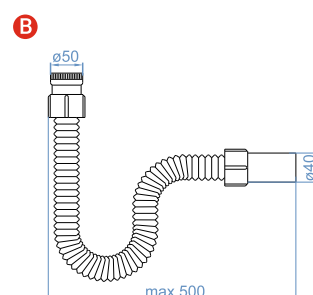
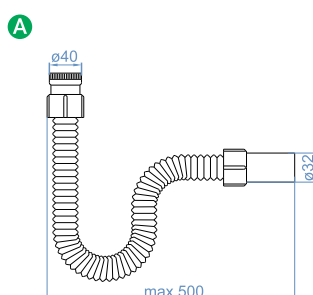

# DESKI SEDESOWE

## SYFONY PRALKOWE

### Syfon pralkowy nadtynkowy

Pakowanie 25 szt.

#### A Syfon pralkowy nadtynkowy biały

Średnica odpływu 32 mm

Materiał Plastik

Kod EAN / Kod produktu **5905647152127**

Cena netto/szt. **9,61 zł**

#### B Syfon pralkowy nadtynkowy chromowany

Średnica odpływu 32 mm

Materiał Plastik chromowany

Kod EAN / Kod produktu **5907726099569**

Cena netto/szt. **13,61 zł**

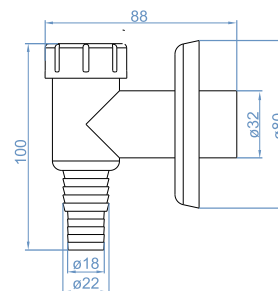

### Syfon pralkowy podtynkowy

Pakowanie 1 szt.

#### A Syfon pralkowy podtynkowy biały

Średnica odpływu 40 mm

Materiał Plastik

Kod EAN / Kod produktu **5903874941293**

Cena netto/szt. **19,44 zł**

#### B Syfon pralkowy podtynkowy chromowany

Średnica odpływu 50 mm

Materiał Plastik chromowany

Kod EAN / Kod produktu **5907726099729**

Cena netto/szt. **22,68 zł**

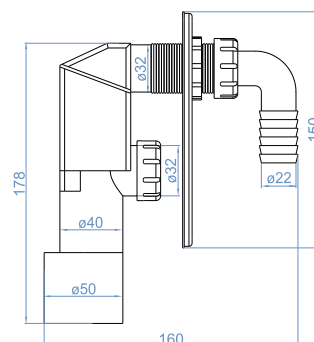
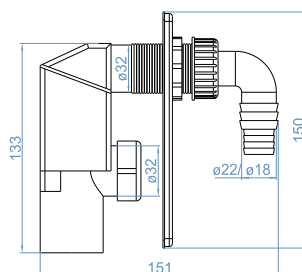



# SYFONY, PÓLSYFONY, KORKI, SITKA

## SYFONY INNE

### Syfon pisuarowy biały

Materiał	Plastik
Pakowanie	100 szt.
Średnica otworu	70 mm
Średnica odpływu	50 mm
Kod EAN / Kod produktu	<b>5903874940272</b>
Cena netto/szt.	<b>13,07 zł</b>

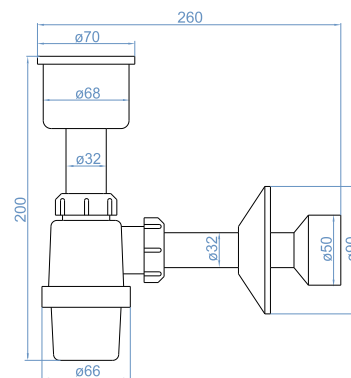

### Syfon suchy do odprowadzania kondensatu

Materiał	Plastik
Pakowanie	1 szt.
Średnica przyłącza	1 1/4" / 40 mm
Przepustowość	48 l/min
Kod EAN / Kod produktu	<b>7391543526915</b>
Cena netto/szt.	<b>62,64 zł</b>

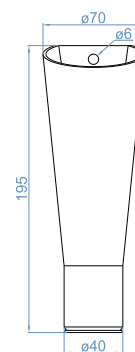

### Syfon suchy do odprowadzania skroplin

Materiał	Plastik
Pakowanie	1 szt.
Średnica przyłącza	32/40 mm
Przepustowość	48 l/min
Kod EAN / Kod produktu	<b>7391543526113</b>
Cena netto/szt.	<b>75,60 zł</b>

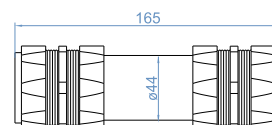

# DESKI SEDESOWE

KORKI

## Korek automatyczny brodzikowy click-clack mały

Materiał	Mosiądz
Pakowanie	1 szt.
Rozmiar gwintu	50 mm
Kod EAN / Kod produktu	<b>5900999990052</b>
Cena netto/szt.	<b>40,82 zł</b>

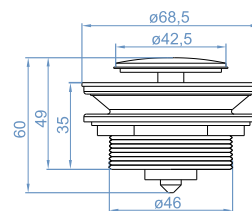

## Korek automatyczny umywalkowy click-clack mosiądz

Materiał	Mosiądz
Pakowanie	1 szt.

**A** Korek automatyczny umywalkowy click-clack mosiądz, ceramiczny duży z przelewem i tuleją

Rozmiar gwintu	40 mm
Kod EAN / Kod produktu	<b>5905647157900</b>
Cena netto/szt.	<b>133,92 zł</b>

**B** Korek automatyczny umywalkowy click-clack mosiądz, chromowany duży z przelewem i tuleją

Rozmiar gwintu	40 mm
Kod EAN / Kod produktu	<b>5905647150123</b>
Cena netto/szt.	<b>97,20 zł</b>

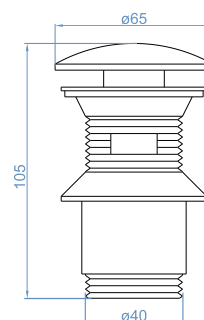
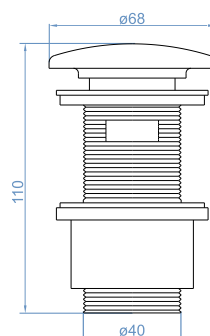

## Korek automatyczny umywalkowy click-clack duży

Materiał	Mosiądz
Pakowanie	1 szt.

**A** Korek automatyczny umywalkowy click-clack duży z przelewem

Rozmiar gwintu	40 mm
Kod EAN / Kod produktu	<b>5903338520293</b>
Cena netto/szt.	<b>40,82 zł</b>

**B** Korek automatyczny umywalkowy click-clack duży bez przelewu

Rozmiar gwintu	40 mm
Kod EAN / Kod produktu	<b>5903338523751</b>
Cena netto/szt.	<b>40,82 zł</b>

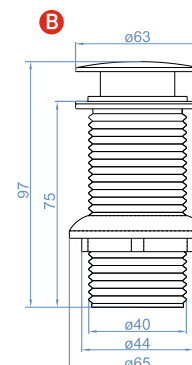
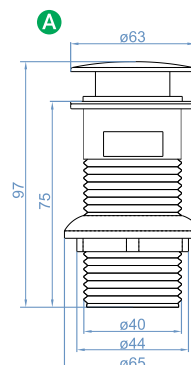

# SYFONY, PÓLSYFONY, KORKI, SITKA

KORKI

## Korek automatyczny umywalkowy click-clack mały

Materiał Mosiądz  
Pakowanie 1 szt.



### A Korek automatyczny umywalkowy click-clack mały z przelewem

Rozmiar gwintu 40 mm

Kod EAN / Kod produktu **5903338520286**

Cena netto/szt. **40,82 zł**

### B Korek automatyczny umywalkowy click-clack mały bez przelewu

Rozmiar gwintu 40 mm

Kod EAN / Kod produktu **5903338523768**

Cena netto/szt. **40,82 zł**

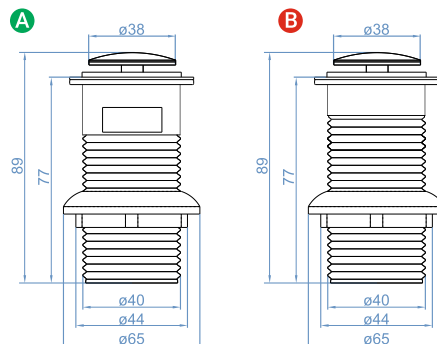

## Korek czarny

Materiał Guma

### A Korek umywalkowy czarny

Średnica 40 mm

Pakowanie 1 szt.

Kod EAN / Kod produktu **5903874940753**

Cena netto/szt. **2,05 zł**

### B Korek zlewozmywakowy czarny

Średnica odpływu 48 mm

Pakowanie 40 szt.

Kod EAN / Kod produktu **5903874940791**

Cena netto/szt. **1,73 zł**

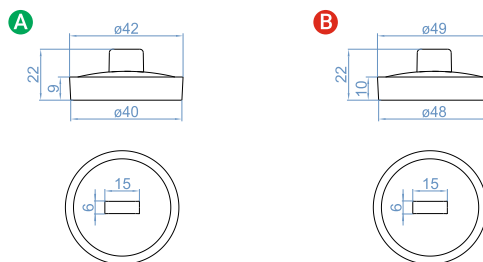

## Korek biały

Materiał Guma

### A Korek umywalkowy biały

Średnica 40 mm

Pakowanie 1 szt.

Kod EAN / Kod produktu **02-03-01-01-02-004**

Cena netto/szt. **2,05 zł**

### B Korek zlewozmywakowy biały

Średnica odpływu 48 mm

Pakowanie 1 szt.

Kod EAN / Kod produktu **02-03-01-03-02-003**

Cena netto/szt. **1,62 zł**

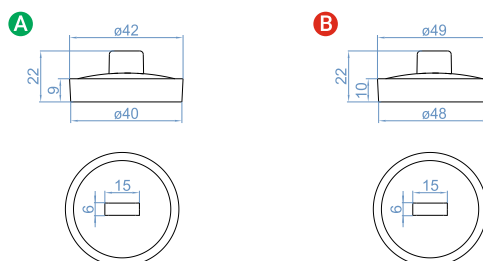

# DESKI SEDESOWE

KORKI / SITKA

## Korek z łańcuszkiem chromowanym

Materiał Guma

**A** Korek umywalkowy biały z łańcuszkiem chromowanym

Średnica 40 mm

Pakowanie 1 szt.

Kod EAN / Kod produktu **5903874940746**

Cena netto/szt. **8,10 zł**

**B** Korek wannowy biały z łańcuszkiem chromowanym

Średnica 48 mm

Pakowanie 50 szt.

Kod EAN / Kod produktu **5903874940821**

Cena netto/szt. **8,64 zł**

**C** Korek zlewozmykowy biały z łańcuszkiem chromowanym

Średnica 48 mm

Pakowanie 1 szt.

Kod EAN / Kod produktu **5903874940784**

Cena netto/szt. **8,64 zł**

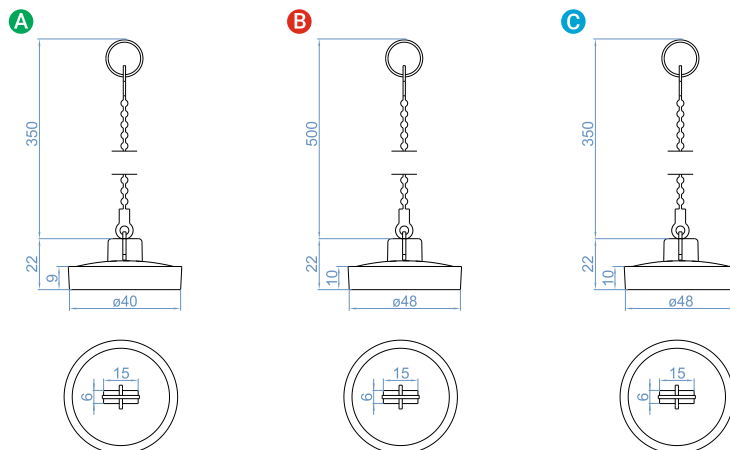

## SITKA

### Sitko umywalkowe chromowane

Materiał Stal chromowana

Pakowanie 25 szt.

Średnica 63mm

Kod EAN / Kod produktu **02-03-03-01-01-002**

Cena netto/szt. **7,56 zł**

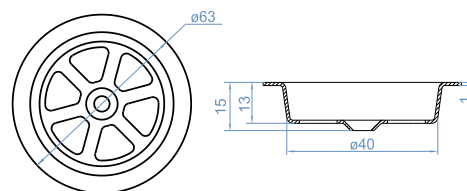

### Sitko zlewozmykowe chromowane

Materiał Stal chromowana

Pakowanie 25 szt.

Średnica 70 mm

Kod EAN / Kod produktu **02-03-03-03-01-002**

Cena netto/szt. **7,88 zł**

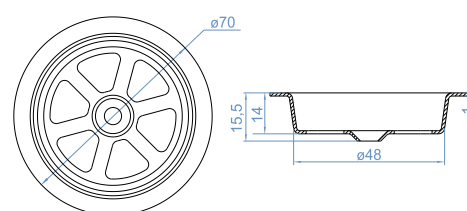

# SYFONY, PÓLSYFONY, KORKI, SITKA

SITKA / RURY

## Sitko zlewozmywakowe czyszczące chromowane

Materiał	Stal chromowana
Pakowanie	25 szt.
Średnica	65 mm

Kod EAN / Kod produktu **02-03-03-03-01-003**

Cena netto/szt. **7,34 zł**

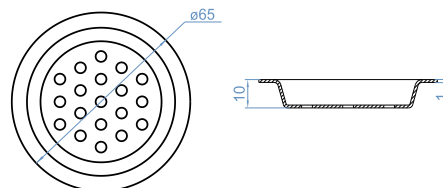

## Sitko zlewozmywakowe czyszczące z blachy OH z uchwytem

Materiał	Stal nierdzewna
Pakowanie	50 szt.
Średnica	70 mm

Kod EAN / Kod produktu **02-03-03-03-01-005**

Cena netto/szt. **5,94 zł**

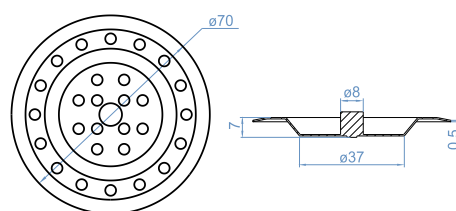

## Sitko zlewozmywakowe fi 113 śruba 4,5 cm korek cedzak

Materiał	Stal chromowana
Pakowanie	1 szt.
Średnica	113 mm

Kod EAN / Kod produktu **5903338522150**

Cena netto/szt. **28,73 zł**

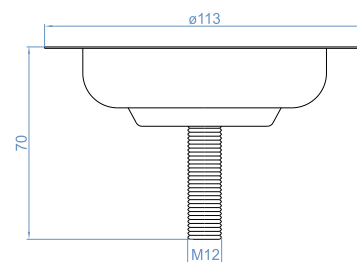

## RURY

### Rura harmonijkowa fi 32, L 300

Materiał	Plastik
Pakowanie	1 szt.
Średnica	32 mm

Kod EAN / Kod produktu **5903338901108**

Cena netto/szt. **4,75 zł**



### Rura harmonijkowa fi 50

Materiał	Plastik
Pakowanie	1 szt.
Średnica	50 mm

Kod EAN / Kod produktu **5903338901139**

Cena netto/szt. **7,02 zł**



# DESKI SEDESOWE

RURY / CZĘŚCI ZAMIENNE

## Rura odpływowa do półsyfonów ozdobnych

Średnica 32 mm

Materiał Mosiądz

Kolor Chrom

Pakowanie 1 szt.



## A Rura odpływowa do półsyfonów ozdobnych, harmonijka

Kod EAN / Kod produktu **5905647152271**

Cena netto/szt. **54,00 zł**

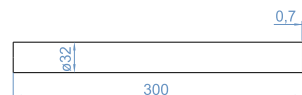

## B Rura odpływowa do półsyfonów ozdobnych, prosta z kołnierzem L-300

Kod EAN / Kod produktu **5905647151397**

Cena netto/szt. **32,40 zł**

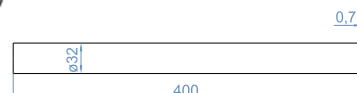

## C Rura odpływowa do półsyfonów ozdobnych, prosta z kołnierzem L-400

Kod EAN / Kod produktu **5905647151403**

Cena netto/szt. **35,64 zł**

## CZĘŚCI ZAMIENNE

### Sitko umywalkowe plastikowe

Pakowanie 100 szt.

Kod EAN / Kod produktu **5903338901153**

Cena netto/szt. **0,65 zł**



### Sitko umywalkowe metalowe

Pakowanie 100 szt.

Kod EAN / Kod produktu **5903338901146**

Cena netto/szt. **1,50 zł**



### Korek umywalki czarny

Pakowanie 200 szt.

Kod EAN / Kod produktu **5903338901115**

Cena netto/szt. **0,90 zł**



### Redukcja syfonu umywalkowego

Pakowanie 20 szt.

Kod EAN / Kod produktu **5903338901122**

Cena netto/szt. **2,50 zł**



# WC DOZOWNIK



WC Dozownik jest przeznaczony do montażu w spłuczkach tworzywowych i kompaktach ceramicznych. Służy do utrzymywania czystości w muszlach klozetowych poprzez dozowanie płynu o specjalnie dobranej formule. Butelka z płynem o zapachu morskim w zestawie o pojemności 210 ml wystarcza na około 500 spłukań. W trakcie opróżniania zbiornika z wody urządzenie dozuje płyn.

# WC DOZOWNIK

## WC Dozownik

Przeznaczenie Montaż w spłuczkach i kompaktach

Opakowanie Blister

Pakowanie 10 szt.

Kod EAN / Kod produktu **5903338170009**

Cena netto/szt. **40,50 zł**

**\*W skład zestawu wchodzi płyn 210 ml**

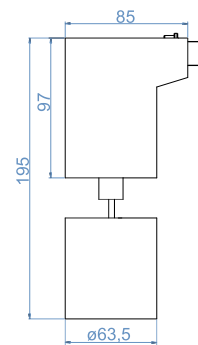

## Płyn uzupełniający 0,5 l - zapach morski

Przeznaczenie Uzupełnianie WC Dozownika

Pakowanie 18 szt.

Kod EAN / Kod produktu **5903338082005**

Cena netto/szt. **28,08 zł**

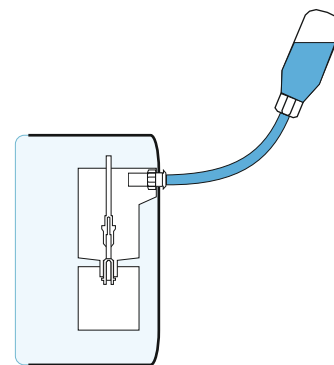



# KANALIZACJA



Szeroka oferta kanalizacyjna pozwala na tworzenie trwałych i bezpiecznych instalacji sanitarnych. Dostępne są m.in. : rury pcv, kolana pcv, trójniki i czwórniki, redukcje, korki pcv, kratki ściekowe, spirale kanalizacyjne oraz wiele innych kształtek kanalizacyjnych. Występują w zróżnicowanych wielkościach i przekrojach.

Rura fi 32				
Kolor	Długość	Pakowanie	Kod EAN / Kod produktu	Cena
biały	200 mm	20 szt.	5901619380017	3,56 zł
biały	250 mm	20 szt.	5903338524277	3,78 zł
biały	300 mm	20 szt.	5903338524284	4,10 zł
biały	500 mm	20 szt.	5903338524291	4,21 zł
biały	1000 mm	20 szt.	5903338524253	7,34 zł
biały	2000 mm	10 szt.	5903338524260	13,50 zł

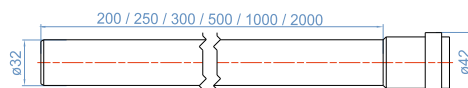

Rura fi 40				
Kolor	Długość	Pakowanie	Kod EAN / Kod produktu	Cena
biały	250 mm	20 szt.	5903338524314	3,89 zł
biały	300 mm	20 szt.	5901619380109	5,62 zł
biały	500 mm	20 szt.	5903338524321	6,16 zł
biały	1000 mm	20 szt.	5901617380123	7,99 zł
biały	2000 mm	20 szt.	5903338524307	14,15 zł

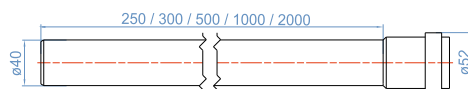

Rura fi 50				
Kolor	Długość	Pakowanie	Kod EAN / Kod produktu	Cena
biały	250 mm	30 szt.	5907467510644	3,78 zł
biały	315 mm	30 szt.	5907467510651	4,86 zł
biały	500 mm	30 szt.	5907467510668	6,48 zł
biały	1000 mm	30 szt.	5907467510682	9,72 zł
biały	2000 mm	30 szt.	5907467510705	14,69 zł
szary	250 mm	30 szt.	5903338521177	3,78 zł
szary	315 mm	30 szt.	5903338521160	4,64 zł
szary	500 mm	30 szt.	5903338521269	6,48 zł
szary	1000 mm	30 szt.	5903338521221	8,86 zł
szary	2000 mm	30 szt.	5903338521191	16,20 zł

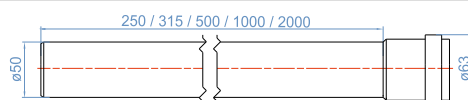

Rura fi 110				
Kolor	Długość	Pakowanie	Kod EAN / Kod produktu	Cena
biały	250 mm	12 szt.	5907467510828	7,99 zł
biały	315 mm	12 szt.	5907467510835	8,64 zł
biały	500 mm	12 szt.	5907467510842	10,91 zł
biały	1000 mm	6 szt.	5907467510866	18,14 zł
biały	2000 mm	6 szt.	5907467510880	31,64 zł
szary	250 mm	6 szt.	02-02-06-02-04-001	9,29 zł
szary	315 mm	12 szt.	5903338521153	11,45 zł
szary	500 mm	12 szt.	5903338521252	14,45 zł
szary	1000 mm	12 szt.	5903338522044	18,14 zł
szary	2000 mm	12 szt.	5903338521184	32,29 zł

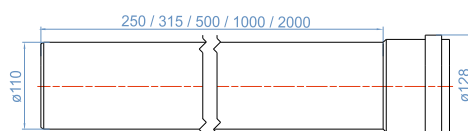

# KANALIZACJA

RURY / KOLANA

## Rura kolankowa fi 32 L-500<90

Kolor	Długość	Pakowanie	Kod EAN / Kod produktu	Cena
biały	500 mm	1 szt.	02-02-06-02-01-012	<b>6,48 zł</b>

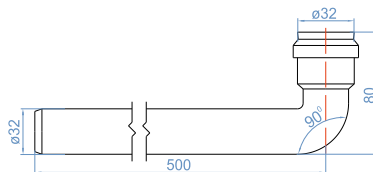

## KOLANA

### Kolano fi 32 sztywne

Kolor	Kąt	Pakowanie	Kod EAN / Kod produktu	Cena
biały	<15	100 szt.	5901619380390	<b>2,70 zł</b>
biały	<30	100 szt.	5903111624040	<b>2,70 zł</b>
biały	<45	100 szt.	5903111624033	<b>2,70 zł</b>
biały	<67	100 szt.	5903111624026	<b>2,70 zł</b>
biały	<90	100 szt.	5903111624019	<b>2,70 zł</b>

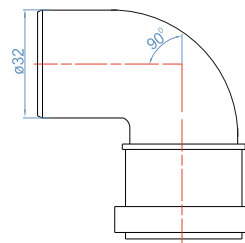
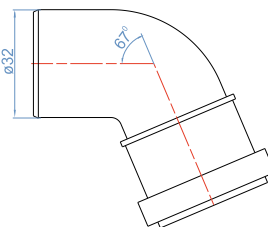
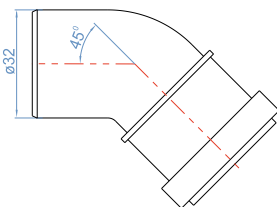
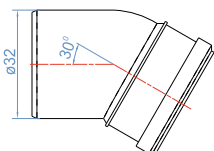
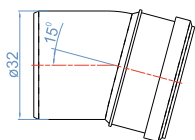

### Kolano fi 40 sztywne

Kolor	Kąt	Pakowanie	Kod EAN / Kod produktu	Cena
biały	<30	50 szt.	5901619380451	<b>3,46 zł</b>
biały	<45	50 szt.	5901619380468	<b>3,46 zł</b>
biały	<67	50 szt.	5901619380475	<b>3,46 zł</b>
biały	<90	50 szt.	5901619380482	<b>3,46 zł</b>

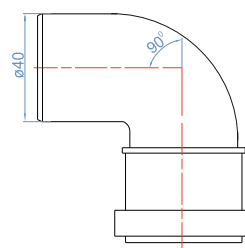
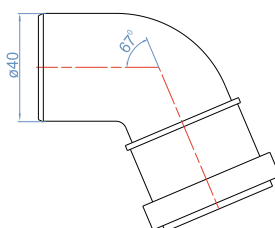
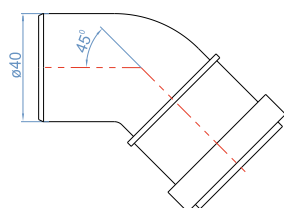
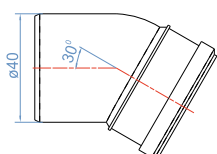

# KANALIZACJA

## KOLANA

### Kolano fi 50 sztywne

Kolor	Kąt	Pakowanie	Kod EAN / Kod produktu	Cena
szary	<15	100 szt.	5903338521870	3,89 zł
szary	<22	100 szt.	5903338521863	3,89 zł
biały	<30	100 szt.	5907467513164	6,59 zł
szary	<30	100 szt.	5903338521924	3,89 zł
biały	<45	100 szt.	5907467513171	6,59 zł
szary	<45	100 szt.	5903338521917	3,89 zł
biały	<67	100 szt.	5907467513188	6,59 zł
szary	<67	100 szt.	5903338521900	3,89 zł
biały	<90	100 szt.	5907467513201	6,59 zł
szary	<90	100 szt.	5903338521894	3,89 zł

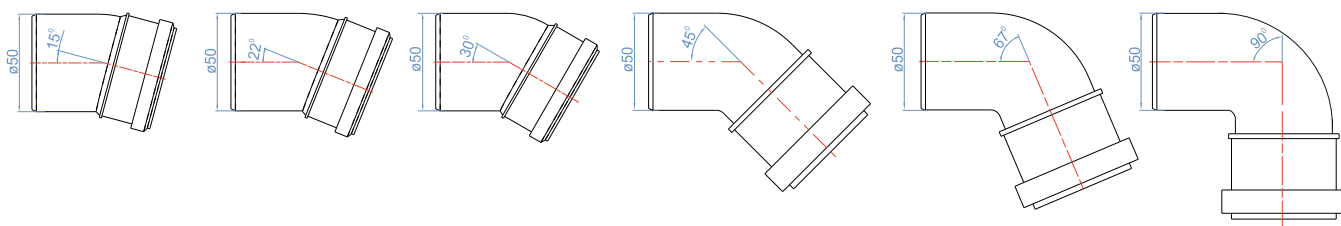

### Kolano fi 110 sztywne

Kolor	Kąt	Pakowanie	Kod EAN / Kod produktu	Cena
biały	<15	20 szt.	5907467513287	9,50 zł
szary	<15	20 szt.	5903338521795	9,50 zł
biały	<22	20 szt.	5903338521740	9,50 zł
szary	<22	20 szt.	5903338521788	9,50 zł
biały	<30	20 szt.	5907467513300	9,50 zł
szary	<30	20 szt.	5903338521733	9,50 zł
biały	<45	20 szt.	5907467513317	9,50 zł
szary	<45	20 szt.	5903338521726	11,71 zł
biały	<67	20 szt.	5907467513324	9,50 zł
szary	<67	20 szt.	5903338521719	11,71 zł
biały	<90	20 szt.	5907467513348	9,50 zł
szary	<90	20 szt.	5903338521702	11,71 zł

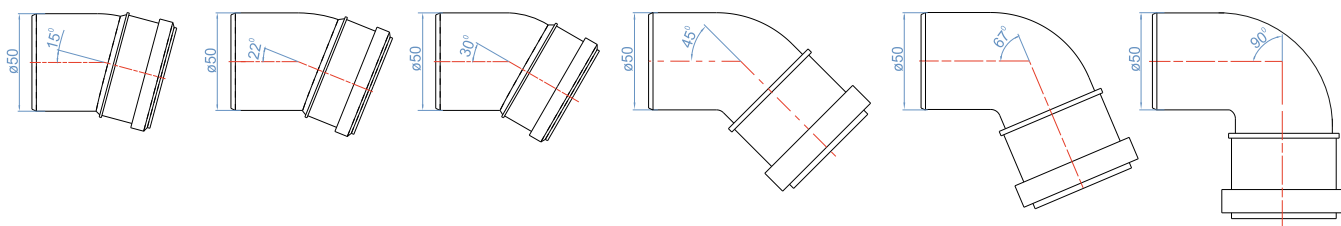

### Kolanko uniwersalne białe

Rodzaj	Średnica	Pakowanie	Kod EAN / Kod produktu	Cena
harmonijkowe	32 mm	10 szt.	02-02-01-02-01-002	6,05 zł
harmonijkowe	40 mm	10 szt.	02-02-01-02-02-002	8,96 zł
harmonijkowe	50 mm	10 szt.	02-02-01-02-03-004	7,45 zł

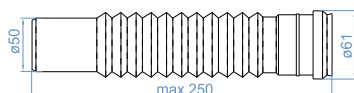

### Kolano dolnośluka białe

Rodzaj	Rozmiar	Pakowanie	Kod EAN / Kod produktu	Cena
harmonikowe	krótkie	100 szt.	590333800047	5,40 zł
harmonijkowe	długie	50 szt.	5903338000245	6,37 zł

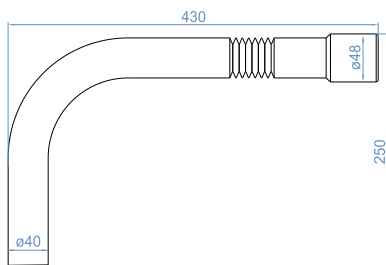
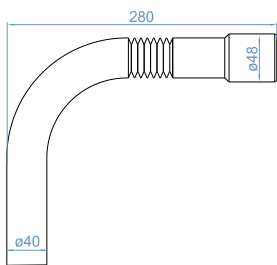

### Kolano dolnośluka sztywne fi 50/44

Kolor	Średnica	Pakowanie	Kod EAN / Kod produktu	Cena
biały	50/44 mm	1 szt.	5903338200010	12,96 zł

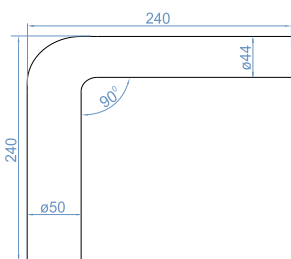

### Kolano dolnośluka fi 43

Rodzaj	Długość	Pakowanie	Kod EAN / Kod produktu	Cena
sztywne	krótkie	30 szt.	5903338210545	8,64 zł
sztywne	średnie	20 szt.	5903338210552	10,91 zł
sztywne	długie	20 szt.	5903338210569	13,61 zł

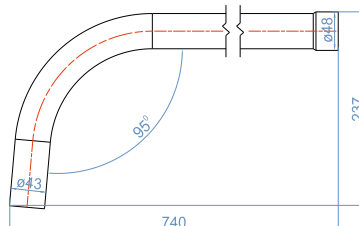
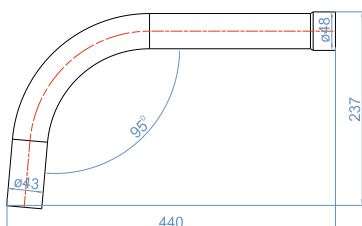
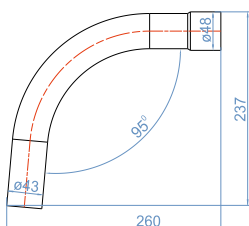

### Kolano dolnośluka uniwersalne fi 40/50 mm

Rodzaj	Długość	Pakowanie	Kod EAN / Kod produktu	Cena
elastyczne	krótkie	5 szt.	5907726010298	11,88 zł
elastyczne	długie	5 szt.	5903338524246	13,61 zł



### Kolano elastyczne

Kolor	Średnica	Pakowanie	Kod EAN / Kod produktu	Cena
biały	32 mm	30 szt.	5903338520156	3,46 zł
biały	40 mm	20 szt.	5903338520149	4,75 zł
biały	50 mm	20 szt.	5903338520132	4,75 zł

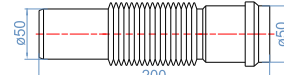
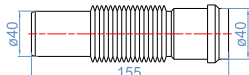
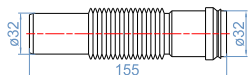

### Kolano uniwersalne kulowe wewnętrzne białe

Rodzaj	Średnica	Pakowanie	Kod EAN / Kod produktu	Cena
ruchome	32 mm	25 szt.	5907484550265	7,88 zł
ruchome	40 mm	10 szt.	5907484551361	8,21 zł
ruchome	50 mm	75 szt.	5907484550272	10,80 zł

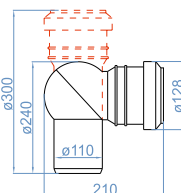
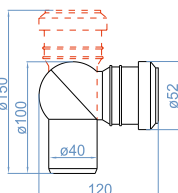
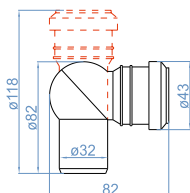

### Kolano uniwersalne nastawne białe

Rodzaj	Średnica	Pakowanie	Kod EAN / Kod produktu	Cena
ruchome	50 mm	200 szt.	5903874940326	4,32 zł
ruchome	110 mm	25 szt.	5903874940319	9,72 zł

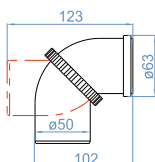

### Kolano uniwersalne białe

Rodzaj	Kolor	Pakowanie	Kod EAN / Kod produktu	Cena
harmonijkowe	biały	50 szt.	5903338520095	5,94 zł



### Kolano WC uniwersalne fi 110 kulowe białe

Rodzaj	Średnica	Pakowanie	Kod EAN / Kod produktu	Cena
ruchome	110 mm	25 szt.	5907484550234	27,09 zł



### Kolano WC/90 harmonijkowe

Kolor	Średnica	Pakowanie	Kod EAN / Kod produktu	Cena
biały	110 mm	12 szt.	<b>3375537188055</b>	<b>75,60 zł</b>

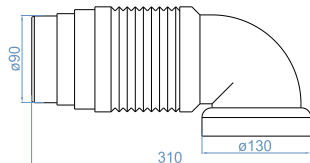

### Kolano WC fi 110 do muszli białe

Kąt	Przyłącze	Pakowanie	Kod EAN / Kod produktu	Cena
<45	brak	1 szt.	<b>5903338521887</b>	<b>11,45 zł</b>
<75	brak	20 szt.	<b>5903338520972</b>	<b>11,45 zł</b>
<90	brak	12 szt.	<b>5908249150553</b>	<b>11,45 zł</b>
<90	do pralki fi 50	10 szt.	<b>5908249150560</b>	<b>23,76 zł</b>

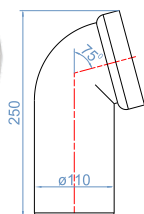

<75

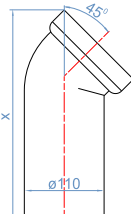

<45

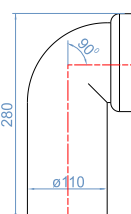

<90

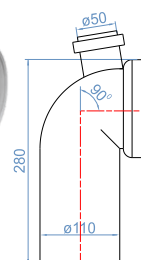

<90

### Kolano uniwersalne, wzmacnione mocowanie

Kolor	Średnica	Pakowanie	Kod EAN / Kod produktu	Cena
biały	40 mm	1 szt.	<b>5903338523782</b>	<b>10,80 zł</b>



### Kolano WC fi 110 do muszli fajkowe do kolan

Kolor	Średnica	Pakowanie	Kod EAN / Kod produktu	Cena
biały	110 mm	1 szt.	<b>5905647150444</b>	<b>39,96 zł</b>

# KANALIZACJA

## KRATKI ŚCIEKOWE

### Kratka ściekowa fi 110 prosta plastikowa biała

Rodzaj	Nieregulowana
Wielkość	15x15 cm
Pakowanie	1 szt.
Kod EAN / Kod produktu	<b>5903338521078</b>
Cena netto/szt.	<b>8,86 zł</b>

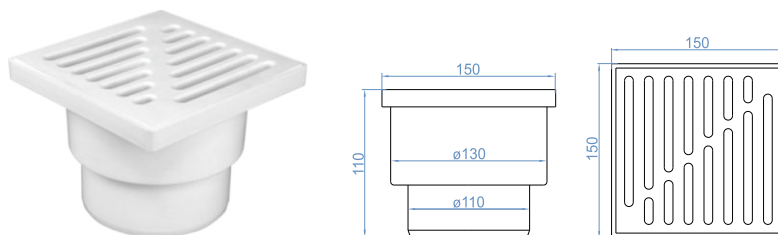

### Kratka ściekowa fi 110 prosta regulowana

Rodzaj	Regulowana
Wielkość	15x15 cm
Pakowanie	1 szt.

**A** Kratka ściekowa fi 110 prosta regulowana plastikowa biała

Kod EAN / Kod produktu **5903874940500**

Cena netto/szt. **15,77 zł**

**B** Kratka ściekowa fi 110 prosta regulowana chromowana

Kod EAN / Kod produktu **5903874940531**

Cena netto/szt. **51,08 zł**

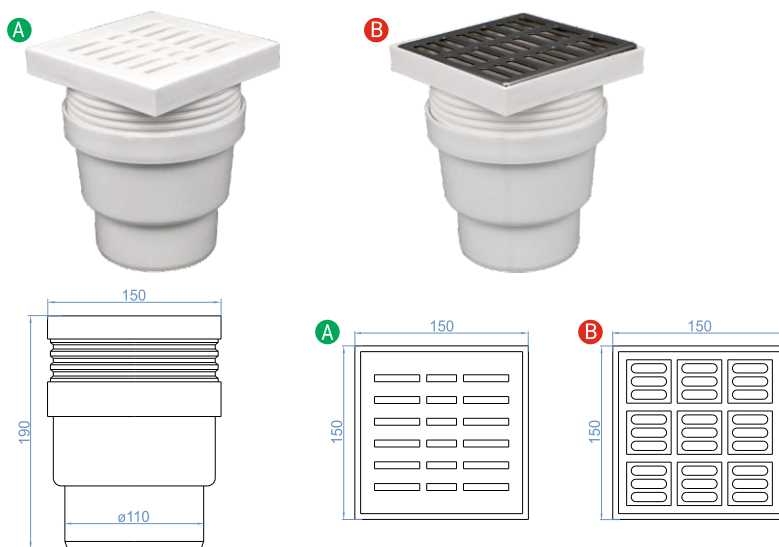

### Kratka ściekowa fi 110 boczna regulowana

Rodzaj	Regulowana
Wielkość	15x15 cm
Pakowanie	1 szt.

**A** Kratka ściekowa fi 110 boczna regulowana plastikowa biała

Kod EAN / Kod produktu **5903874940388**

Cena netto/szt. **47,30 zł**

**B** Kratka ściekowa fi 110 boczna regulowana chromowana

Kod EAN / Kod produktu **5903874940586**

Cena netto/szt. **83,05 zł**

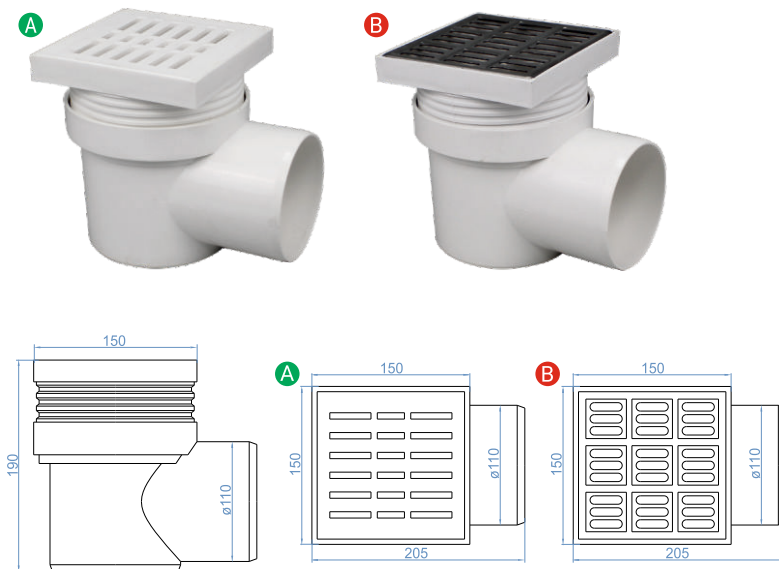



# KANALIZACJA

## KRATKI ŚCIEKOWE

### Kratka ściekowa fi 110 boczna plastikowa biała

Rodzaj	Nieregulowana
Wielkość	15x15 cm
Pakowanie	1 szt.
Kod EAN / Kod produktu	<b>5903338522068</b>
Cena netto/szt.	<b>14,90 zł</b>

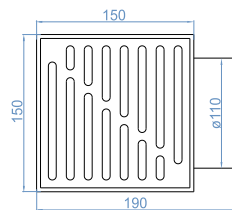
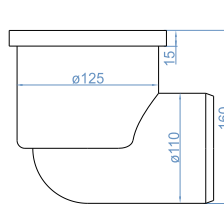

### Kratka ściekowa fi 50 prosta 10x10

Rodzaj	Nieregulowana
Wielkość	10x10 cm
Pakowanie	25 szt.

**A** Kratka ściekowa fi 50 prosta 10x10 plastikowa biała

Kod EAN / Kod produktu **5903338522242**

Cena netto/szt. **6,37 zł**

**B** Kratka ściekowa fi 50 prosta 10x10 nierdzewna

Kod EAN / Kod produktu **5903338521016**

Cena netto/szt. **19,01 zł**

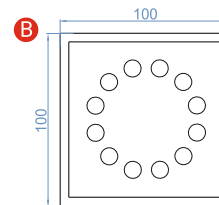
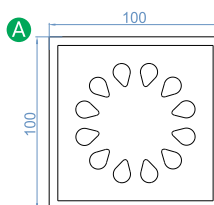
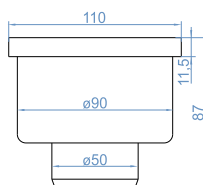

### Kratka ściekowa fi 50 boczna 10x10

Rodzaj	Nieregulowana
Wielkość	10x10 cm
Pakowanie	25 szt.

**A** Kratka ściekowa fi 50 boczna 10x10 plastikowa biała

Kod EAN / Kod produktu **5903338522228**

Cena netto/szt. **6,37 zł**

**B** Kratka ściekowa fi 50 boczna 10x10 nierdzewna

Kod EAN / Kod produktu **5903338521009**

Cena netto/szt. **19,01 zł**

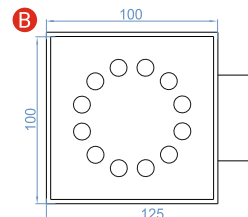
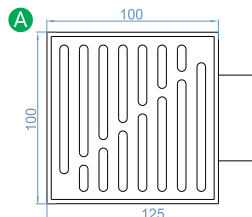
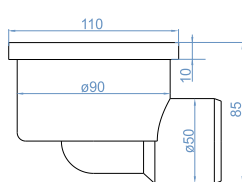

# KANALIZACJA

## KRATKI ŚCIEKOWE

### Kratka ściekowa fi 50 boczna 15x15 plastikowa biała

Rodzaj	Nieregulowana
Wielkość	15x15 cm
Pakowanie	1 szt.

Kod EAN / Kod produktu **5903338522235**

Cena netto/szt. **6,16 zł**

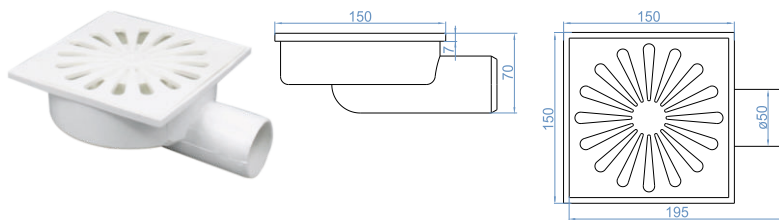

### Kratka ściekowa fi 50 boczna plastikowa biała

Rodzaj	Nieregulowana
Wielkość	15x15 cm
Pakowanie	1 szt.

Kod EAN / Kod produktu **5903874940333**

Cena netto/szt. **7,34 zł**

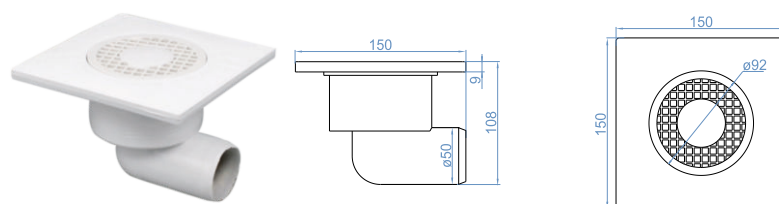

### Kratka ściekowa fi 50 boczna 15x15 czyszczona chromowana

Rodzaj	Regulowana
Wielkość	15x15 cm
Pakowanie	1 szt.

Kod EAN / Kod produktu **5903874940647**

Cena netto/szt. **48,60 zł**

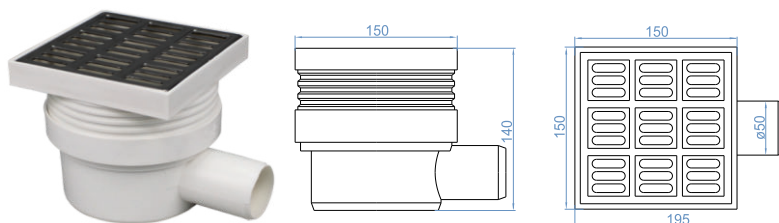

### Kratka ściekowa fi 50 boczna regulowana plastikowa biała

Rodzaj	Regulowana
Wielkość	15x15 cm
Pakowanie	1 szt.

Kod EAN / Kod produktu **5903874940616**

Cena netto/szt. **13,82 zł**

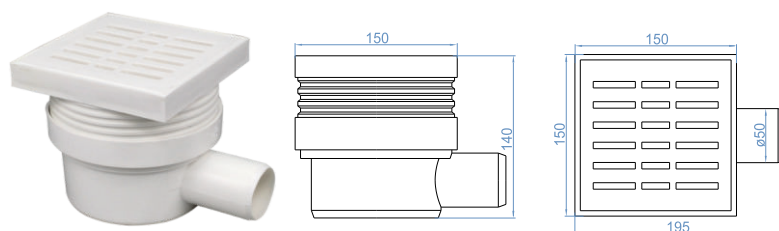

# KANALIZACJA

## KRATKI ŚCIEKOWE

### Kratka ściekowa fi 50 boczna obrotowa Mini Max chromowana

Rodzaj	Nieregulowana
Wielkość	15x15 cm
Pakowanie	1 szt.

Kod EAN / Kod produktu **7394000712296**

Cena netto/szt. **274,32 zł**

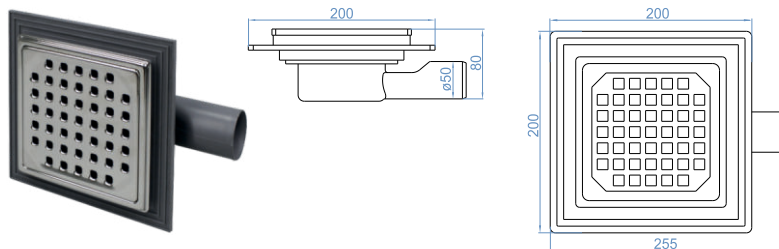

### Kratka ściekowa fi 50 prosta 15x15

Rodzaj	Nieregulowana
Wielkość	15x15 cm
Pakowanie	1 szt.

#### A Kratka ściekowa fi 50 prosta 15x15 plastikowa biała

Kod EAN / Kod produktu **5903338522266**

Cena netto/szt. **6,48 zł**

#### B Kratka ściekowa fi 50 prosta 15x15 nierdzewna

Kod EAN / Kod produktu **5903338522259**

Cena netto/szt. **33,48 zł**

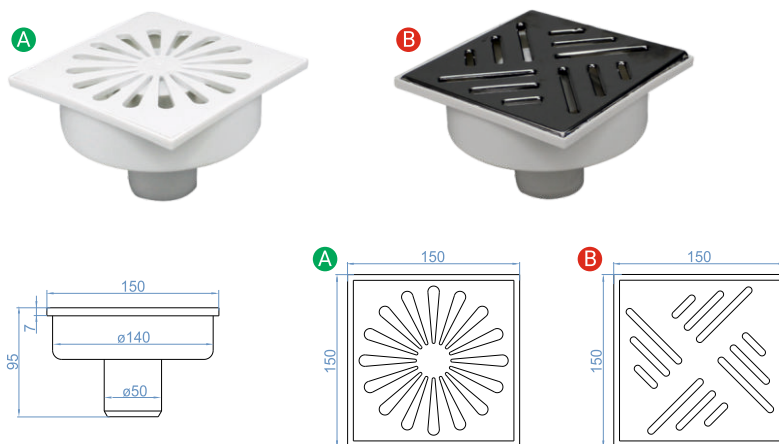

### Kratka ściekowa fi 50 boczna z koszyczkiem plastikowa biała

Rodzaj	Nieregulowana
Wielkość	15x15 cm
Pakowanie	1 szt.

Kod EAN / Kod produktu **5907497512112**

Cena netto/szt. **19,01 zł**

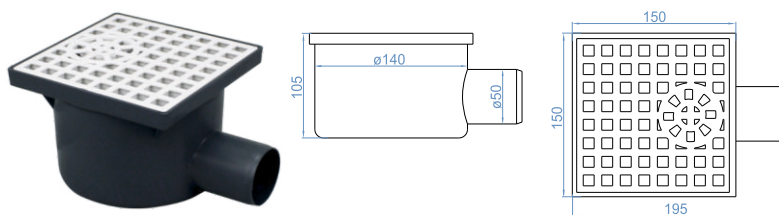

### Kratka ściekowa fi 50 prosta plastikowa biała

Rodzaj	Nieregulowana
Wielkość	15x15 cm
Pakowanie	1 szt.

Kod EAN / Kod produktu **5903874940340**

Cena netto/szt. **6,80 zł**

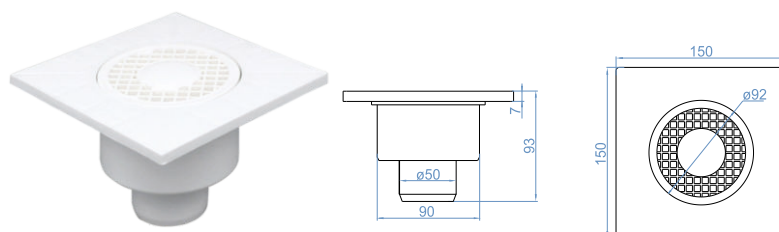

# KANALIZACJA

KRATKI ŚCIEKOWE / MUFY

Denko kratki ściekowej	
Materiał	Plastik
Wielkość	15x15 cm
Pakowanie	1 szt.
Kod EAN / Kod produktu <b>5907467514147</b>	
Cena netto/szt. <b>3,88 zł</b>	

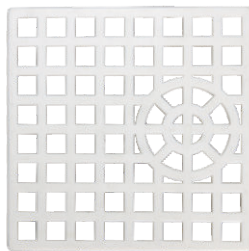

## MUFY

Króciec długa mufa					
Kolor	Średnica	Rodzaj	Pakowanie	Kod EAN / Kod produktu	Cena
szary	110 mm	sztynna	10 szt.	<b>5903338521672</b>	<b>8,96 zł</b>
szary	50 mm	sztynna	10 szt.	<b>5903338521689</b>	<b>5,83 zł</b>

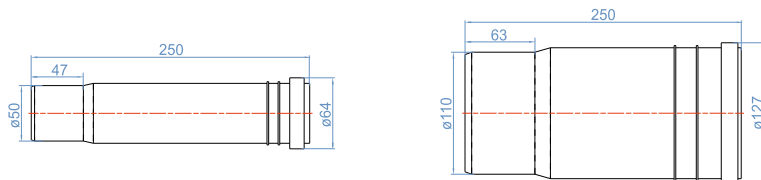

Mufa dwukielichowa fi 50/32					
Kolor	Montaż	Rodzaj	Pakowanie	Kod EAN / Kod produktu	Cena
biała	wewnętrzna	Sztynna	100 szt.	<b>5903338520163</b>	<b>4,54 zł</b>

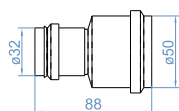

Mufa elastyczna dwukielichowa biała					
Średnica	Montaż	Rodzaj	Pakowanie	Kod EAN / Kod produktu	Cena
32/32 mm	zewnętrzna	elastyczna	100 szt.	<b>5903338520248</b>	<b>5,40 zł</b>
32/40 mm	zewnętrzna	elastyczna	100 szt.	<b>5903338520231</b>	<b>5,62 zł</b>
40/40 mm	zewnętrzna	elastyczna	100 szt.	<b>5903338520224</b>	<b>5,83 zł</b>
50/32 mm	zewnętrzna	elastyczna	100 szt.	<b>5903338520217</b>	<b>5,83 zł</b>
50/50 mm	zewnętrzna	elastyczna	100 szt.	<b>5903338520255</b>	<b>5,83 zł</b>



### Mufa fi 110

Kolor	Montaż	Rodzaj	Pakowanie	Kod EAN / Kod produktu	Cena
biały	zewnątrzna	sztynna	25 szt.	<b>5907467513775</b>	<b>10,48 zł</b>
szary	zewnątrzna	sztynna	20 szt.	<b>5903338521771</b>	<b>9,72 zł</b>

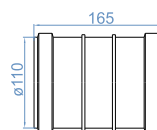
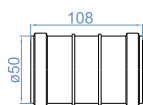

### Nasuwka

Kolor	Średnica	Rodzaj	Pakowanie	Kod EAN / Kod produktu	Cena
biały	110 mm	zewnątrzna	25 szt.	<b>5903338521764</b>	<b>9,72 zł</b>
szary	110 mm	zewnątrzna	20 szt.	<b>5903338521757</b>	<b>9,72 zł</b>
biały	50 mm	zewnątrzna	50 szt.	<b>5903338521849</b>	<b>5,18 zł</b>
szary	50 mm	zewnątrzna	50 szt.	<b>5903338521856</b>	<b>5,18 zł</b>

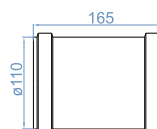
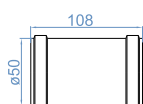

### Mufa dwukielichowa biała

Średnica	Montaż	Rodzaj	Pakowanie	Kod EAN / Kod produktu	Cena
32 mm	zewnątrzna	sztynna	100 szt.	<b>5901619381021</b>	<b>4,00 zł</b>
40 mm	zewnątrzna	sztynna	10 szt.	<b>5901619381038</b>	<b>4,32 zł</b>
50 mm	zewnątrzna	sztynna	50 szt.	<b>5907467513751</b>	<b>5,40 zł</b>

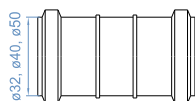

### Mufa wewnętrzna biała

Średnica	Montaż	Rodzaj	Pakowanie	Kod EAN / Kod produktu	Cena
32/50 mm	wewnętrzna	sztynna	100 szt.	<b>5903338520170</b>	<b>5,51 zł</b>
50/50 mm	wewnętrzna	sztynna	100 szt.	<b>5903338520187</b>	<b>5,72 zł</b>

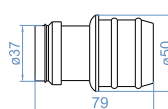
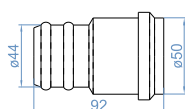

### Złączka zwiększająca centryczna

Pakowanie 100 szt.

#### A Złączka zwiększająca centryczna fi 32/40

Kod EAN / Kod produktu **5903338520101**

Cena netto/szt. **4,75 zł**

#### B Złączka zwiększająca centryczna fi 32/50

Kod EAN / Kod produktu **5903338520118**

Cena netto/szt. **4,54 zł**

#### C Złączka zwiększająca centryczna fi 40/50

Kod EAN / Kod produktu **5903338520125**

Cena netto/szt. **4,54 zł**

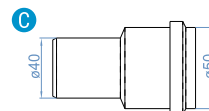
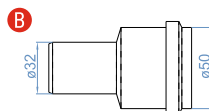
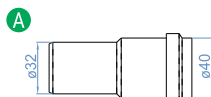

### Redukcja fi 110/50 regulowana

Pakowanie 1 szt.

Kod EAN / Kod produktu **5907484555369**

Cena netto/szt. **13,61 zł**

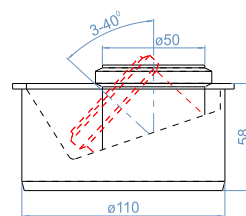

### Redukcja fi 110/50

Pakowanie 20 szt.

#### A Redukcja fi 110/50 biała

Kod EAN / Kod produktu **5907467513898**

Cena netto/szt. **7,88 zł**

#### B Redukcja fi 110/50 szara

Kod EAN / Kod produktu **5903338521696**

Cena netto/szt. **7,13 zł**



### Redukcja prosta fi 32/40/50 prosta

Pakowanie 20 szt.

Kod EAN / Kod produktu **5903338522136**

Cena netto/szt. **8,21 zł**

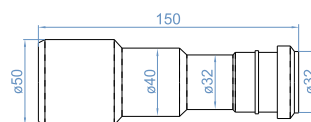

### Redukcja prosta fi 50/40/32 prosta L-200 biała

Pakowanie 20 szt.

Kod EAN / Kod produktu **5903338520200**

Cena netto/szt. **5,94 zł**

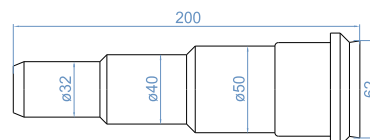

### Redukcja kolanowa nastawna biała

Średnica	Kąt	Pakowanie	Kod EAN / Kod produktu	Cena
40/32 mm	<0-90	10 szt.	<b>5907484552511</b>	<b>8,21 zł</b>
50/32 mm	<0-90	10 szt.	<b>5907484552498</b>	<b>9,07 zł</b>
50/40 mm	<0-90	10 szt.	<b>5907484552504</b>	<b>9,83 zł</b>

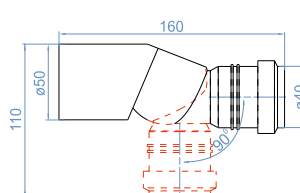
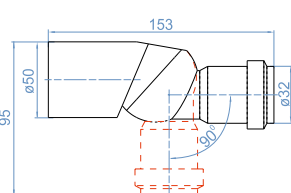
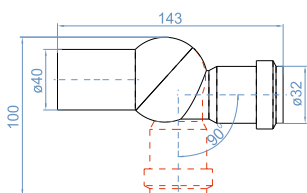

### Redukcja kolankowa biała

Średnica	Kąt	Pakowanie	Kod EAN / Kod produktu	Cena
50/32 mm	<90	1 szt.	<b>5903111624057</b>	<b>3,02 zł</b>

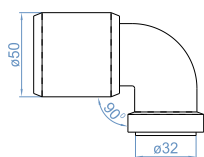

### Redukcja fi 50/32 biała

Pakowanie 100 szt.

#### A Redukcja fi 50/32 prosta biała

Kod EAN / Kod produktu **5903111624064**

Cena netto/szt. **3,02 zł**

#### B Redukcja fi 50/32 prosta wewnętrzna krótka biała

Kod EAN / Kod produktu **5907467513867**

Cena netto/szt. **3,24 zł**

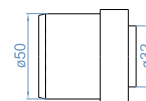
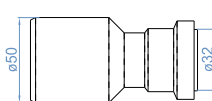

### Redukcja fi 50/40 biała

Pakowanie 1 szt.

#### A Redukcja fi 50/40 biała

Kod EAN / Kod produktu **5901619380956**

Cena netto/szt. **3,56 zł**

#### B Redukcja fi 50/40 krótka biała

Kod EAN / Kod produktu **5903338521030**

Cena netto/szt. **3,46 zł**

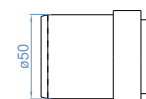
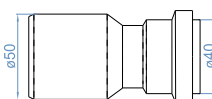

# KANALIZACJA

## REDUKCJE

### Redukcja fi 32/40 prosta biała

Pakowanie 1 szt.

Kod EAN / Kod produktu **5901619380925**

Cena netto/szt. **4,54 zł**



### Redukcja fi 32/50 mimośrodowa biała

Pakowanie 10 szt.

Kod EAN / Kod produktu **5907726080581**

Cena netto/szt. **6,48 zł**

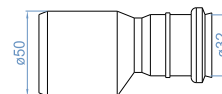

### Redukcja kielichowa biała

Pakowanie 20 szt.

#### A Redukcja fi 40/32 kielich z obu stron biała

Kod EAN / Kod produktu **02-02-06-01-01-003**

Cena netto/szt. **8,10 zł**

#### B Redukcja fi 50/32 kielichowa biała

Kod EAN / Kod produktu **02-02-06-01-03-007**

Cena netto/szt. **8,10 zł**

#### C Redukcja fi 50/40 kielichowa biała

Kod EAN / Kod produktu **02-02-06-01-03-008**

Cena netto/szt. **8,10 zł**

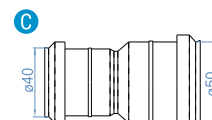
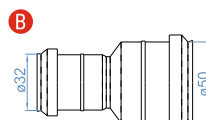
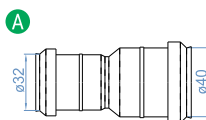

### Łącznik redukcyjny fi 32x50/40/32 biały

Pakowanie 100 szt.

Kod EAN / Kod produktu **5903338520194**

Cena netto/szt. **5,72 zł**

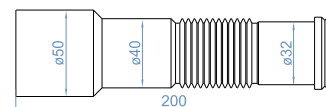



### Obejma zaciskowa rury

Średnica	Kolor	Pakowanie	Kod EAN / Kod produktu	Cena
110 mm	biały	50 szt.	02-05-05-02-00-005	5,40 zł
110 mm	szary	50 szt.	02-05-05-02-00-018	3,56 zł
50 mm	biały	50 szt.	02-05-05-02-00-004	3,24 zł
50 mm	szary	50 szt.	02-05-05-02-00-016	2,70 zł
40 mm	biały	50 szt.	5903338522570	2,59 zł
32mm	biały	50 szt.	5903338522549	2,16 zł

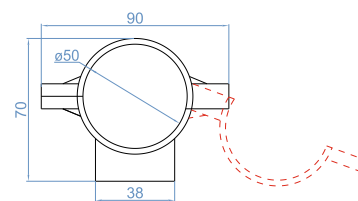

### Rozeta maskująca rury

Średnica	Kolor	Pakowanie	Kod EAN / Kod produktu	Cena
32mm	biały	1 szt.	5903338522433	1,30 zł
50 mm	biały	1 szt.	5903338522556	2,16 zł
110 mm	biały	1 szt.	5903338521313	4,21 zł

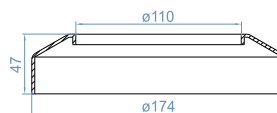
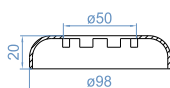
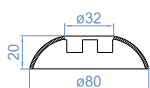

### Rozeta WC fi 110 dzielona biała

Średnica	Kolor	Pakowanie	Kod EAN / Kod produktu	Cena
110 mm	biały	1 szt.	5903874541590	7,99 zł

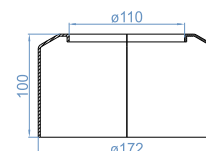

### Wywiewka

Średnica	Kolor	Pakowanie	Kod EAN / Kod produktu	Cena
50 mm	szary	5 szt.	5903338520774	6,26 zł
110 mm	szary	5 szt.	5903338520767	7,13 zł

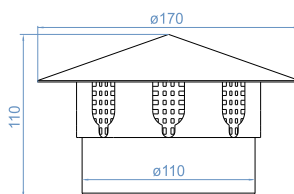
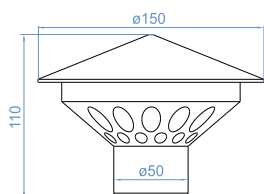

### Napowietrzacz

Średnica	Kolor	Pakowanie	Kod EAN / Kod produktu	Cena
110 mm	biały	10 szt.	5907467513966	20,52 zł
50 mm	biały	25 szt.	5907467513942	9,72 zł

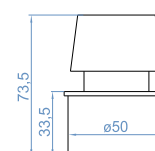

Spirala kanalizacyjna fi 10 czarna			
Długość	Pakowanie	Kod EAN / Kod produktu	Cena
2 m	1 szt.	5903338520880	31,97 zł
3 m	1 szt.	5903338520651	35,64 zł
4 m	1 szt.	5903338520828	48,60 zł
5 m	1 szt.	5903338520668	56,16 zł
6 m	1 szt.	5903338520835	62,21 zł
7 m	1 szt.	5903338520842	69,12 zł
8 m	1 szt.	5903338520675	75,60 zł
10 m	1 szt.	5903338520682	90,72 zł
15 m	1 szt.	5903338520873	124,20 zł
20 m	1 szt.	5903338520903	167,40 zł



Spirala kanalizacyjna fi 6 ocynkowana			
Długość	Pakowanie	Kod EAN / Kod produktu	Cena
2 m	1 szt.	5903338520590	23,76 zł
3 m	1 szt.	5903338520606	25,49 zł
5 m	1 szt.	5903338520811	36,72 zł



Spirala kanalizacyjna fi 9 czarna			
Długość	Pakowanie	Kod EAN / Kod produktu	Cena
3 m	1 szt.	5903338520613	29,81 zł
4 m	1 szt.	5903338520910	35,64 zł
5 m	1 szt.	5903338520620	41,04 zł
6 m	1 szt.	5903338520866	48,60 zł
7 m	1 szt.	5903338522600	52,92 zł
8 m	1 szt.	5903338520637	55,08 zł
10 m	1 szt.	5903338520644	67,18 zł
15 m	1 szt.	5903338520798	101,30 zł
20 m	1 szt.	5903338520804	128,30 zł



# KANALIZACJA

TRAPERY / TRÓJNIKI i CZWÓRNIKI

## Traper mimośrodowy PCV

Pakowanie 6 szt.

Kod EAN / Kod produktu **5903338522334**

Cena netto/szt. **9,07 zł**

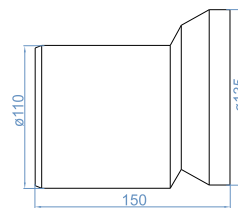

## Traper WC

Pakowanie 6 szt.

### A Traper WC fi 110/150 krótki biały

Kod EAN / Kod produktu **5903338521054**

Cena netto/szt. **10,80 zł**

### B Traper WC fi 110/250 długi biały

Kod EAN / Kod produktu **5908249150522**

Cena netto/szt. **12,10 zł**

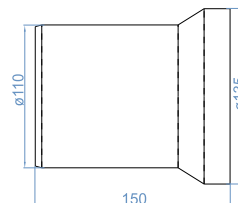

## Traper żeliwo

Pakowanie 6 szt.

### A Traper żeliwo fi 110 szary

Kod EAN / Kod produktu **5903338522532**

Cena netto/szt. **12,74 zł**

### B Traper żeliwo fi 50 szary

Kod EAN / Kod produktu **5903338522365**

Cena netto/szt. **6,91 zł**

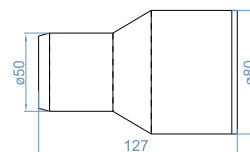

## TRÓJNIKI i CZWÓRNIKI

### Trójnik <45

Średnica	Kąt	Kolor	Pakowanie	Kod EAN / Kod produktu	Cena
32/32 mm	<45	biały	50 szt.	<b>5901619380659</b>	<b>4,97 zł</b>
40/40 mm	<45	biały	50 szt.	<b>5901619380680</b>	<b>5,40 zł</b>
50/50 mm	<45	biały	50 szt.	<b>5907467513416</b>	<b>7,24 zł</b>
50/50 mm	<45	szary	50 szt.	<b>5903338521825</b>	<b>6,26 zł</b>
110/110 mm	<45	biały	10 szt.	<b>5907467513478</b>	<b>15,01 zł</b>
110/110 mm	<45	szary	10 szt.	<b>5903338521610</b>	<b>15,34 zł</b>

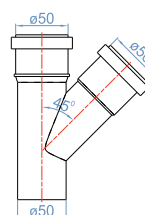
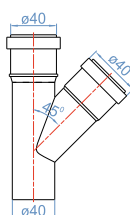
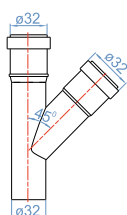

Trójnik <67					
Średnica	Kąt	Kolor	Pakowanie	Kod EAN / Kod produktu	Cena
32/32 mm	<67	biały	50 szt.	5901619380666	4,97 zł
40/40 mm	<67	biały	50 szt.	5901619380697	5,40 zł
50/50 mm	<67	biały	50 szt.	5907467513423	7,24 zł
50/50 mm	<67	szary	50 szt.	5903338521818	6,26 zł
110/110 mm	<67	biały	10 szt.	5907467513485	15,01 zł
110/110 mm	<67	szary	10 szt.	5903338521603	15,34 zł

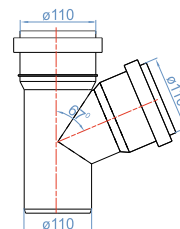
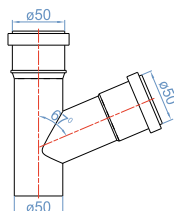
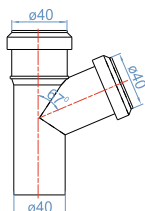
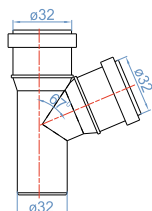

Trójnik <90					
Średnica	Kąt	Kolor	Pakowanie	Kod EAN / Kod produktu	Cena
32/32 mm	<90	biały	50 szt.	5901619380673	4,97 zł
40/40 mm	<90	biały	50 szt.	5907467513409	5,40 zł
50/50 mm	<90	biały	50 szt.	5907467513430	7,24 zł
50/50 mm	<90	szary	50 szt.	5903338521801	6,26 zł
110/110 mm	<90	biały	10 szt.	5907467513492	15,01 zł
110/110 mm	<90	szary	10 szt.	5903338521597	15,34 zł



Trójnik fi 110/50<45					
Średnica	Kąt	Kolor	Pakowanie	Kod EAN / Kod produktu	Cena
110/50 mm	<45	biały	10 szt.	5907467513621	9,07 zł
110/50 mm	<45	szary	10 szt.	5903338521955	10,80 zł



Trójnik fi 110/50<67					
Średnica	Kąt	Kolor	Pakowanie	Kod EAN / Kod produktu	Cena
110/50 mm	<67	biały	10 szt.	5907467513638	9,07 zł
110/50 mm	<67	szary	10 szt.	5903338521948	10,80 zł



Trójnik fi 110/50<90					
Średnica	Kąt	Kolor	Pakowanie	Kod EAN / Kod produktu	Cena
110/50 mm	<90	biały	10 szt.	<b>5907467513645</b>	<b>9,07 zł</b>
110/50 mm	<90	szary	10 szt.	<b>5903338521931</b>	<b>10,80 zł</b>



Trójnik fi 50/32					
Średnica	Kąt	Kolor	Pakowanie	Kod EAN / Kod produktu	Cena
50/32 mm	<45	biały	50 szt.	<b>5901619380710</b>	<b>5,62 zł</b>
50/32 mm	<67	biały	50 szt.	<b>5907467513546</b>	<b>6,26 zł</b>
50/32 mm	<90	biały	50 szt.	<b>5901619380734</b>	<b>5,62 zł</b>

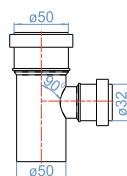
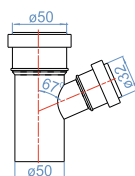
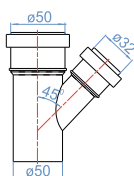

Trójnik nastawny szaro-zielony					
Średnica	Kąt	Kolor	Pakowanie	Kod EAN / Kod produktu	Cena
110/50 mm	<45-88	biały	1 szt.	<b>5907484553617</b>	<b>17,71 zł</b>
50/45 mm	<45-88	szary	1 szt.	<b>5907484553327</b>	<b>12,53 zł</b>



Czwórnik <45					
Średnica	Kąt	Kolor	Pakowanie	Kod EAN / Kod produktu	Cena
110/110/110 mm	<45	szary	1 szt.	<b>5903338521641</b>	<b>28,40 zł</b>
50/50/50 mm	<45	szary	1 szt.	<b>5903338521979</b>	<b>12,53 zł</b>



Czwórnik <67					
Średnica	Kąt	Kolor	Pakowanie	Kod EAN / Kod produktu	Cena
110/110/110 mm	<67	szary	1 szt.	<b>5903338521634</b>	<b>39,10 zł</b>
50/50/50 mm	<67	szary	1 szt.	<b>02-02-05-07-01-002</b>	<b>12,53 zł</b>



Czwórnik <90					
Średnica	Kąt	Kolor	Pakowanie	Kod EAN / Kod produktu	Cena
110/110/110 mm	<90	szary	1 szt.	<b>5903338521627</b>	<b>27,54 zł</b>
50/50/50 mm	<90	szary	1 szt.	<b>5903338521962</b>	<b>14,26 zł</b>



Czwórnik fi 110/50/50					
Średnica	Kąt	Kolor	Pakowanie	Kod EAN / Kod produktu	Cena
110/50/50 mm	<45	szary	1 szt.	<b>5903338521573</b>	<b>20,74 zł</b>
110/50/50 mm	<67	szary	1 szt.	<b>5903338521566</b>	<b>19,44 zł</b>
110/50/50 mm	<90	szary	1 szt.	<b>5903338521559</b>	<b>19,44 zł</b>

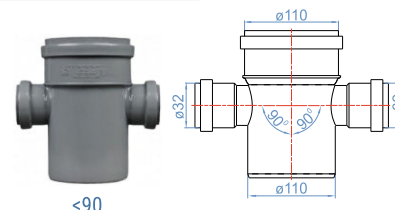
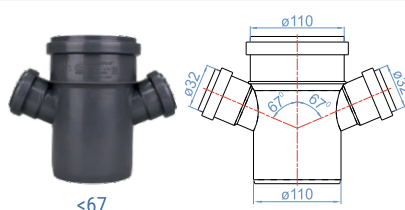
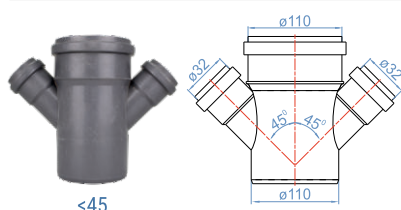

Czwórnik fi 110/50/50/45-88 nastawny szaro-zielony					
Średnica	Kąt	Kolor	Pakowanie	Kod EAN / Kod produktu	Cena
50/45 mm	<45-88	szary	1 szt.	<b>02-02-05-07-02-008</b>	<b>25,38 zł</b>

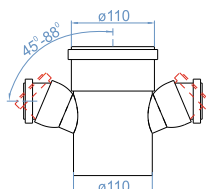

### Wąż zasilający pralki

Długość	Pakowanie	Kod EAN / Kod produktu	Cena
1 m	1 szt.	5905647153636	11,99 zł
1,5 m	1 szt.	5905647153643	14,04 zł
2 m	1 szt.	5905647153650	15,77 zł
2,5 m.	1 szt.	5905647153667	17,82 zł
3 m	1 szt.	5905647153674	20,20 zł
3,5 m	1 szt.	5905647153421	22,25 zł
4 m	1 szt.	5905647153698	24,30 zł
5 m	1 szt.	5905647153445	28,19 zł



### Wąż zasilający pralki z zaworem STOP

Długość	Pakowanie	Kod EAN / Kod produktu	Cena
1,5 m	1 szt.	5905647153490	120,96 zł
2 m	1 szt.	5905647153476	133,92 zł
2,5 m	1 szt.	5905647153483	153,36 zł

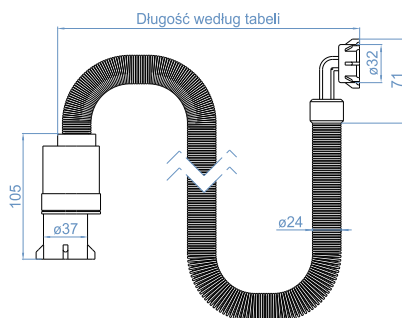

### Wąż spustowy pralki

Długość	Pakowanie	Kod EAN / Kod produktu	Cena
1,5 m	1 szt.	5905647153384	9,72 zł
2 m	1 szt.	5905647153391	12,53 zł
2,5 m	1 szt.	5905647153407	14,47 zł
3 m	1 szt.	5905647153414	17,06 zł
4 m	1 szt.	5905647153438	22,68 zł



### Wąż spustowy pralki rozciągany

Długość	Pakowanie	Kod EAN / Kod produktu	Cena
2 m	1 szt.	5905647153544	17,06 zł
3 m	1 szt.	02-04-02-01-05-005	19,33 zł



# KANALIZACJA

KORKI PCV / ELEMENTY GUMOWE

Korek PCV				
Kolor	Średnica	Pakowanie	Kod EAN / Kod produktu	Cena
biały	32 mm	100 szt.	5901619381151	1,30 zł
biały	40 mm	50 szt.	5901619381168	1,73 zł
biały	50 mm	100 szt.	5901619381175	2,16 zł
szary	50 mm	100 szt.	5903338521986	1,62 zł
biały	110 mm	20 szt.	5903338522037	4,54 zł
szary	110 mm	20 szt.	5903338522020	3,46 zł

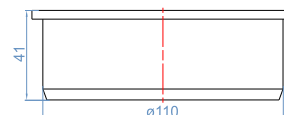
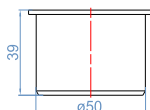
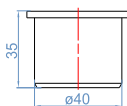
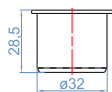

Pokrywa PP do rur karbowanych				
Kolor	Średnica	Pakowanie	Kod EAN / Kod produktu	Cena
czarny	315 mm	1 szt.	5903338522518	45,14 zł
czarny	400 mm	1 szt.	5903338522525	66,96 zł

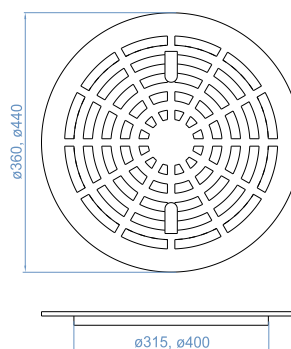

## ELEMENTY GUMOWE

Lejek	
Pakowanie	30 szt.
<b>A</b>	Lejek dolnopłuka biały
Kod EAN / Kod produktu <b>5903338521023</b>	
Cena netto/szt. <b>3,13 zł</b>	
<b>B</b>	Lejek górnopłuka biały
Kod EAN / Kod produktu <b>5903338520996</b>	
Cena netto/szt. <b>3,13 zł</b>	

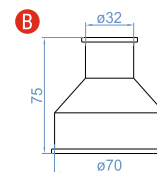
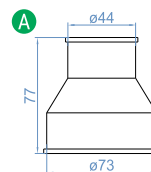

Pierścień uszczelniający wargowy czarny			
Średnica	Pakowanie	Kod EAN / Kod produktu	Cena
32 mm	100 szt.	5903338522303	0,65 zł
40 mm	100 szt.	5903338522310	0,65 zł
50 mm	100 szt.	5903338520941	0,76 zł
110 mm	100 szt.	5903338522594	1,19 zł

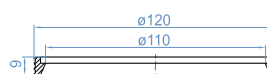
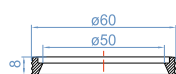
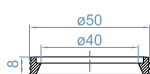
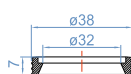



### Uszczelka trapeza czarna

Średnica	Pakowanie	Kod EAN / Kod produktu	Cena
50 mm	100 szt.	590333852563	4,00 zł
110 mm	100 szt.	5903338522402	7,99 zł



### Uszczelka przyłączy kolan biała

Pakowanie	1 szt.
Kod EAN / Kod produktu	5903338521047
Cena netto/szt.	3,56 zł



### Uszczelka redukcyjna wargowa biała

Średnica	Pakowanie	Kod EAN / Kod produktu	Cena
32/25 mm	30 szt.	5903338520927	2,48 zł
40/25 mm	30 szt.	5903338522358	2,48 zł
40/32 mm	30 szt.	5903338522181	2,48 zł
50/25 mm	30 szt.	5903338521085	3,13 zł
50/32 mm	30 szt.	5903338520965	3,13 zł
50/40 mm	30 szt.	5903338520934	3,13 zł
56/32 mm	30 szt.	5903338522280	3,35 zł
56/40 mm	30 szt.	5903338521108	3,35 zł



### Uszczelka węża 3/4" czarna

Sitko	Pakowanie	Kod EAN / Kod produktu	Cena
Brak	50 szt.	02-05-05-03-01-004	0,32 zł
Z sitkiem	50 szt.	02-05-05-03-01-005	1,19 zł

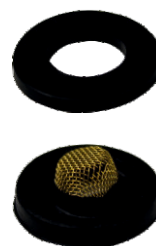

### Redukcja fi 110/100 gumowa biała

Pakowanie	1 szt.
Kod EAN / Kod produktu	5903338520958
Cena netto/szt.	5,40 zł

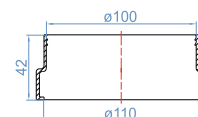

# ELEMENTY MONTAŻOWE



Drobne elementy pomagające w sprawnym działaniu armatury łazienkowej oraz gwarantujące estetyczne wykończenie montażu.

## Zestaw montażowy WC do spłuczek podtynkowych

Pakowanie 1 szt.

**A** Zestaw montażowy WC do spłuczek podtynkowych krótki

Kod EAN / Kod produktu **5903338522501**

Cena netto/szt. **46,44 zł**

**B** Zestaw montażowy WC do spłuczek podtynkowych długi

Kod EAN / Kod produktu **5903338523911**

Cena netto/szt. **77,76 zł**



## Pierścień do WC fi 110 x fi 70 x 12 mm (pianka)

Pakowanie 1 szt.

Kod EAN / Kod produktu **5903338703030**

Cena netto/szt. **5,83 zł**



## Uszczelka gąbczasta miski WC 10 mm

Pakowanie 1 szt.

Kod EAN / Kod produktu **5903338520507**

Cena netto/szt. **7,99 zł**



## Uszczelka klinowa syfonu

Pakowanie 1 szt.

**A** Uszczelka klinowa syfonu umywalki

Kod EAN / Kod produktu **02-05-05-03-01-009**

Cena netto/szt. **0,54 zł**

**B** Uszczelka klinowa syfonu zlewu

Kod EAN / Kod produktu **02-05-05-03-01-008**

Cena netto/szt. **0,54 zł**



## Uszczelka kompaktu EKO

Pakowanie 1 szt.

Kod EAN / Kod produktu **5903338523775**

Cena netto/szt. **8,21 zł**



## Rewizja (czyszczak) fi 110

Pakowanie 1 szt.

**A** Rewizja (czyszczak) fi 110 biała  
Kod EAN / Kod produktu **5907467513935**  
Cena netto/szt. **16,74 zł**

**B** Rewizja (czyszczak) fi 110 szara  
Kod EAN / Kod produktu **5903338521580**  
Cena netto/szt. **16,96 zł**

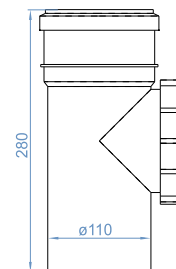

## Komplet mocujący miski

Pakowanie 1 szt.

Kod EAN / Kod produktu **5903338521092**  
Cena netto/szt. **2,38 zł**



## Komplet mocujący umywalki

Pakowanie 1 szt.

**A** Komplet mocujący umywalki fi 8/100  
Kod EAN / Kod produktu **5903338524512**  
Cena netto/szt. **3,89 zł**

**B** Komplet mocujący umywalki fi 8/120  
Kod EAN / Kod produktu **5903338524529**  
Cena netto/szt. **4,43 zł**

**C** Komplet mocujący umywalki fi 8/140  
Kod EAN / Kod produktu **5903338522396**  
Cena netto/szt. **4,64 zł**



## Mocowania podkładki do baterii

Pakowanie 1 szt.

**A** Mocowania podkładki do baterii podwójne  
Kod EAN / Kod produktu **5903338523898**  
Cena netto/szt. **5,18 zł**

**B** Mocowania podkładki do baterii pojedyncze  
Kod EAN / Kod produktu **5903338523904**  
Cena netto/szt. **5,40 zł**



## Komplet mocujący kompaktu

Pakowanie 1 szt.

**A** Komplet mocujący kompaktu L-105  
Kod EAN / Kod produktu **5903338520989**  
Cena netto/szt. **8,42 zł**

**B** Komplet mocujący kompaktu L-80  
Kod EAN / Kod produktu **5903338522426**  
Cena netto/szt. **8,42 zł**



## Komplet uszczelek baterii

Pakowanie 1 szt.

Kod EAN / Kod produktu **02-05-05-03-01-006**

Cena netto/szt. **2,59 zł**



## Zestaw naprawczy syfonu

Pakowanie 1 szt.

### A Zestaw naprawczy syfonu umywalki

Kod EAN / Kod produktu **02-05-05-03-01-011**

Cena netto/szt. **2,81 zł**

### B Zestaw naprawczy syfonu zlewu podwójny

Kod EAN / Kod produktu **02-05-05-03-01-012**

Cena netto/szt. **4,10 zł**

### C Zestaw naprawczy syfonu zlewu pojedynczy

Kod EAN / Kod produktu **5903338522419**

Cena netto/szt. **2,59 zł**

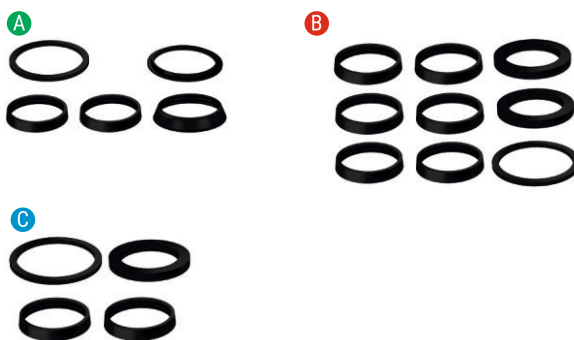

## Przekładka WC do miski wiszącej

Pakowanie 1 szt.

### A Przekładka WC (5 mm) bez tulejek

Kod EAN / Kod produktu **5903338520392**

Cena netto/szt. **19,33 zł**

### B Przekładka WC do miski wiszącej z tulejami

Kod EAN / Kod produktu **5903338000016**

Cena netto/szt. **22,68 zł**

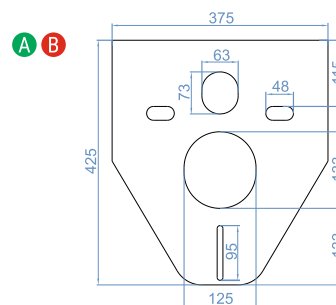
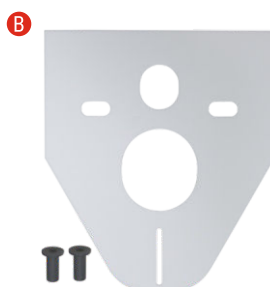
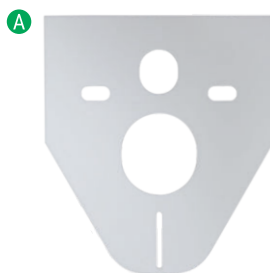

B 2x  46.5

## Przekładka WC do miski stojącej

Pakowanie 1 szt.

Kod EAN / Kod produktu **5903338505146**

Cena netto/szt. **12,53 zł**

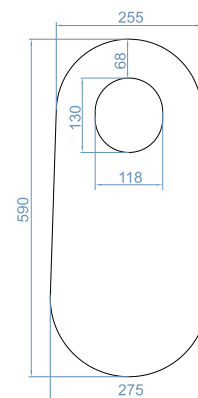

## Przekładka umywalki

Pakowanie 1 szt.

### A Przekładka umywalki

Kod EAN / Kod produktu **5903338001679**

Cena netto/szt. **15,88 zł**

### B Przekładka umywalki długa

Kod EAN / Kod produktu **5903338523928**

Cena netto/szt. **9,72 zł**

### C Przekładka umywalki trapez

Kod EAN / Kod produktu **5903338523935**

Cena netto/szt. **10,80 zł**

A



B

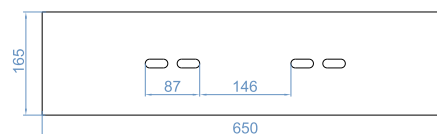

C

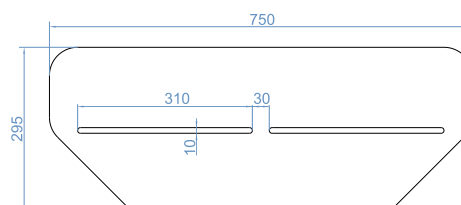

# AKCESORIA ŁAZIENKOWE



Aksesoria nadają oryginalnego charakteru aranżacji każdej łazienki. W ofercie dostępne są m.in.: słuchawki natryskowe, węże natryskowe, rozety. Cechują się wysoką jakością, funkcjonalnością i ciekawym designem.

## Korek 1/2" do prób ciśnień

Pakowanie 25 szt.

Kod EAN / Kod produktu **02-05-05-01-00-013**

Cena netto/szt. **1,30 zł**

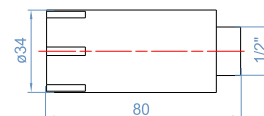
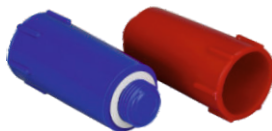

## Pokręto do baterii z wkładką metalową

Pakowanie 50 szt.

Kod EAN / Kod produktu **5903338520514**

Cena netto/szt. **4,32 zł**



## Przepychaczka

Pakowanie 100 szt.

Kod EAN / Kod produktu **5903338520262**

Cena netto/szt. **9,07 zł**



## Rozeta płaska nierdzewna

Pakowanie 25 szt.

### A Rozeta płaska 1/2" nierdzewna

Kod EAN / Kod produktu **02-05-05-03-00-019**

Cena netto/szt. **2,92 zł**

### B Rozeta płaska 3/4" nierdzewna

Kod EAN / Kod produktu **02-05-05-03-00-020**

Cena netto/szt. **2,81 zł**

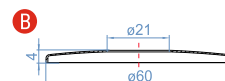

## Rozeta płaska wysoka nierdzewna

Pakowanie 25 szt.

### A Rozeta płaska wysoka 1/2" nierdzewna

Kod EAN / Kod produktu **02-05-05-03-00-022**

Cena netto/szt. **3,56 zł**

### B Rozeta płaska wysoka 3/4" nierdzewna

Kod EAN / Kod produktu **02-05-05-03-00-021**

Cena netto/szt. **3,56 zł**

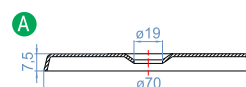



## Rozeta stożek chromowana

Pakowanie 25 szt.

**A** Rozeta stożek 1/2" chromowana  
Kod EAN / Kod produktu **02-05-05-03-00-025**  
Cena netto/szt. **7,99 zł**

**B** Rozeta stożek 3/4" chromowana  
Kod EAN / Kod produktu **02-05-05-03-00-026**  
Cena netto/szt. **7,99 zł**



## Rozeta stożek niski chromowana

Pakowanie 25 szt.

**A** Rozeta stożek niski 1/2" chromowana  
Kod EAN / Kod produktu **02-05-05-03-00-023**  
Cena netto/szt. **6,91 zł**

**B** Rozeta stożek niski 3/4" chromowana  
Kod EAN / Kod produktu **02-05-05-03-00-024**  
Cena netto/szt. **6,70 zł**

**C** Rozeta stożek niski 3/4" fi 9 cm chromowana  
Kod EAN / Kod produktu **02-05-05-03-00-056**  
Cena netto/szt. **21,60 zł**



## Rozeta umywalki

Pakowanie 1 szt.

**A** Rozeta umywalki srebrna  
Kod EAN / Kod produktu **02-03-02-01-01-003**  
Cena netto/szt. **2,27 zł**

**B** Rozeta umywalki biała  
Kod EAN / Kod produktu **5903338522440**  
Cena netto/szt. **1,40 zł**

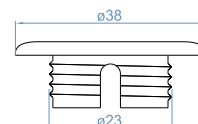

## Rozeta dzielona biała

Średnica	Pakowanie	Kod EAN / Kod produktu	Cena
15 mm	100 szt.	<b>02-05-05-03-00-003</b>	<b>0,76 zł</b>
18 mm	1 szt.	<b>5903338522327</b>	<b>0,65 zł</b>
20 mm	1 szt.	<b>02-05-05-03-00-013</b>	<b>0,65 zł</b>
22 mm	1 szt.	<b>02-05-05-03-00-036</b>	<b>0,65 zł</b>
28 mm	1 szt.	<b>02-05-05-03-00-015</b>	<b>0,76 zł</b>



## Słuchawka natryskowa chromowana Duża

Pakowanie 1 szt.

Kod EAN / Kod produktu **5908282483670**

Cena netto/szt. **21,60 zł**



## Słuchawka natryskowa chromowana Eco

Pakowanie 1 szt.

Kod EAN / Kod produktu **5908282480464**

Cena netto/szt. **10,80 zł**



## Słuchawka natryskowa chromowana (kartonik)

Pakowanie 1 szt.

Kod EAN / Kod produktu **5905647156316**

Cena netto/szt. **14,04 zł**



## Słuchawka natryskowa chromowana Kwadrat

Pakowanie 1 szt.

Kod EAN / Kod produktu **5908282480570**

Cena netto/szt. **19,44 zł**



## Słuchawka natryskowa chromowana Standard

Pakowanie 1 szt.

Kod EAN / Kod produktu **5908282483663**

Cena netto/szt. **11,34 zł**



## Słuchawka natryskowa chromowana Średnia

Pakowanie 1 szt.

Kod EAN / Kod produktu **5908282483656**

Cena netto/szt. **15,12 zł**



## Wąż natryskowy

Pakowanie 1 szt.

**A** Wąż natryskowy rozciągnany 1,5-1,8 m

Kod EAN / Kod produktu **5908282483694**

Cena netto/szt. **21,60 zł**

**B** Wąż natryskowy standardowy 1,5 m

Kod EAN / Kod produktu **5908282483687**

Cena netto/szt. **15,98 zł**

**C** Wąż natryskowy w oplocie nylonowym 1,5 m

Kod EAN / Kod produktu **5908282483700**

Cena netto/szt. **25,92 zł**



## Uchwyt natryskowy prosty

Regulacja Tak

Pakowanie 1 szt.

Kod EAN / Kod produktu **5905647152363**

Cena netto/szt. **12,96 zł**



## Perlator 22x1 nakręcany

Pakowanie 50 szt.

Kod EAN / Kod produktu **5908282483748**

Cena netto/szt. **3,24 zł**

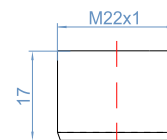

## Perlator 24x1 wkręcany

Pakowanie 50 szt.

Kod EAN / Kod produktu **5900999990083**

Cena netto/szt. **3,24 zł**

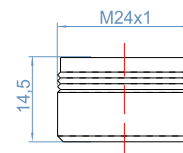

## Perlator 28x1 wkręcany wanny

Pakowanie 1 szt.

Kod EAN / Kod produktu **5903338522204**

Cena netto/szt. **5,72 zł**

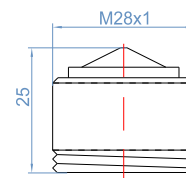

## Perlator czarny krótki z przegubem

Pakowanie 1 szt.

**A** Perlator czarny krótki z przegubem - blister

Kod EAN / Kod produktu **4005897048001**

Cena netto/szt. **8,64 zł**

**B** Perlator czarny krótki z przegubem - woreczek

Kod EAN / Kod produktu **5903338520545**

Cena netto/szt. **7,78 zł**



## Automat spustowy WC 3/4 chrom

Pakowanie 1 szt.

Kod EAN / Kod produktu **5903338520781**

Cena netto/szt. **84,24 zł**



## Korek zaślepiający umywalkę fi 50 chrom

Pakowanie 1 szt.

Kod EAN / Kod produktu **02-03-01-01-01-002**

Cena netto/szt. **9,72 zł**



## Korek zaślepiający umywalkę fi 50 biały

Pakowanie 1 szt.

Kod EAN / Kod produktu **02-03-01-01-01-003**

Cena netto/szt. **11,12 zł**



## Śruba umywalkowa

Pakowanie 1 szt.

Kod EAN / Kod produktu **02-05-05-03-00-031**

Cena netto/szt. **3,14 zł**



## Śruba zlewozmywaka

Pakowanie 1 szt.

Kod EAN / Kod produktu **02-05-05-03-00-032**

Cena netto/szt. **2,60 zł**



# GARDZIELE



Oferujemy różnego rodzaju montaż do syfonów umywalkowych i zlewozmywakowych. Gardziele występują z sitkiem metalowym lub plastikowym podłączeniem do pralki/zmywarki oraz z przelewem.

## Króciak do syfonu fi 40 + pralka

Pakowanie 1 szt.

Kod EAN / Kod produktu **5901095512513**

Cena netto/szt. **8,21 zł**



## Montaż syfonu umywalki + pralka

Pakowanie 100 szt.

**A** Montaż syfonu umywalki z sitkiem metalowym + pralka

Kod EAN / Kod produktu **5903874941064**

Cena netto/szt. **11,34 zł**

**B** Montaż syfonu umywalki z sitkiem plastikowym + pralka

Kod EAN / Kod produktu **5903874941026**

Cena netto/szt. **7,02 zł**

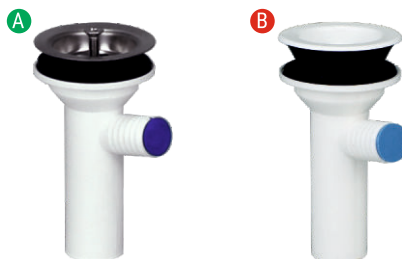

## Montaż syfonu umywalki

Pakowanie 20 szt.

**A** Montaż syfonu umywalki z sitkiem metalowym

Kod EAN / Kod produktu **5903338901078**

Cena netto/szt. **7,99 zł**

**B** Montaż syfonu umywalki z sitkiem plastikowym

Kod EAN / Kod produktu **5903338901061**

Cena netto/szt. **4,54 zł**

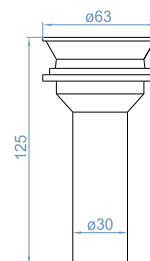

## Gardziel

Pakowanie 1 szt.

**A** Gardziel zwykła

Kod EAN / Kod produktu **5903874941033**

Cena netto/szt. **24,30 zł**

**B** Gardziel z przelewem okrągłym

Kod EAN / Kod produktu **5903874941040**

Cena netto/szt. **30,02 zł**

**C** Gardziel z przelewem prostokątnym

Kod EAN / Kod produktu **02-03-02-03-04-003**

Cena netto/szt. **30,02 zł**

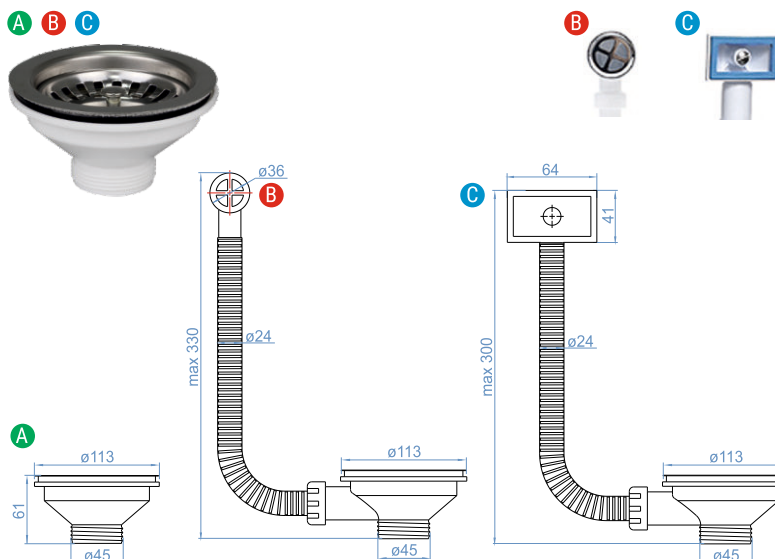

## Montaż syfonu zlewu z sitkiem metalowym

Pakowanie 20 szt.

### A Montaż syfonu zlewu z sitkiem metalowym

Kod EAN / Kod produktu **5903874940371**

Cena netto/szt. **9,07 zł**

### B Montaż syfonu zlewu z sitkiem metalowym + pralka

Kod EAN / Kod produktu **5903874941071**

Cena netto/szt. **11,34 zł**

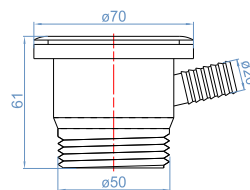
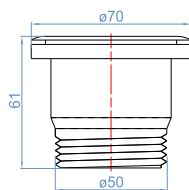

## Montaż syfonu zlewu z sitkiem plastikowym

Pakowanie 20 szt.

### A Montaż syfonu zlewu z sitkiem plastikowym

Kod EAN / Kod produktu **5903874941088**

Cena netto/szt. **5,18 zł**

### B Montaż syfonu zlewu z sitkiem plastikowym + pralka

Kod EAN / Kod produktu **5903874941057**

Cena netto/szt. **7,02 zł**

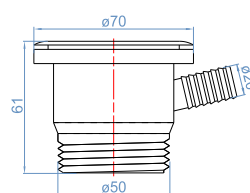
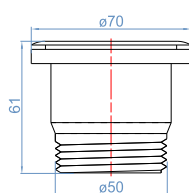

## Montaż syfonu wanny z sitkiem metalowym

Pakowanie 20 szt.

### A Montaż syfonu wanny z sitkiem metalowym

Kod EAN / Kod produktu **5903874941187**

Cena netto/szt. **9,07 zł**

### B Montaż syfonu wanny z sitkiem plastikowym

Kod EAN / Kod produktu **5903874941170**

Cena netto/szt. **5,18 zł**

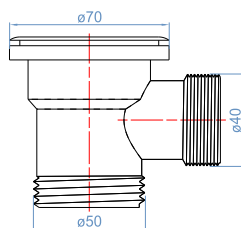

# ZŁĄCZA, KRÓCIAKI, SZTUCERY



Złącza służą do bezpośredniego podłączania odpływów do kanalizacji bez potrzeby użycia różnego rodzaju kolanek oraz rur o zróżnicowanej średnicy. Charakteryzują się bardzo dobrą elastycznością co pozwala na swobodne uformowanie całości w zależności od potrzeb. Solidne wykonanie złącz gwarantuje wieloletnią i bezawaryjną eksploatację. Oferujemy złącza o różnych średnicach i długościach, wieloredukcyjne, wieloredukcyjne zatraskowe, złącza WC oraz króciaki i sztucery.



# ZŁĄCZA, KRÓCIAKI, SZTUCERY

Króciak kombinowany biały				
Średnica	Długość	Pakowanie	Kod EAN / Kod produktu	Cena
32 mm	315 mm	1 szt.	02-05-03-01-01-002	8,64 zł
32 mm	500 mm	10 szt.	5907726010939	11,45 zł
40 mm	500 mm	5 szt.	5907726010977	12,53 zł
50 mm	500 mm	80 szt.	5907726011547	11,12 zł



Króciak redukcyjny elastyczny				
Średnica	Rodzaj	Pakowanie	Kod EAN / Kod produktu	Cena
40/50 mm	elastyczny	20 szt.	02-05-03-01-02-003	9,72 zł
50/32 mm	elastyczny	20 szt.	5903338522112	7,78 zł



Sztucer kombinowany fi 50 L-500	
Pakowanie	100 szt.
Kod EAN / Kod produktu	5903338521344
Cena netto/szt.	11,12 zł



Sztucer redukcyjny fi 50/40/32				
Kielich	Długość	Pakowanie	Kod EAN / Kod produktu	Cena
▼	300 mm	100 szt.	5903338520422	7,99 zł
▼	500 mm	50 szt.	5903338521337	6,80 zł



Złącze karbowane fi 32 L-300	
Pakowanie	200 szt.
Kod EAN / Kod produktu	5903338520279
Cena netto/szt.	4,10 zł



Złącze WC harmonijka Niagara	
Pakowanie	15 szt.
Kod EAN / Kod produktu	02-02-05-04-00-009
Cena netto/szt.	20,09 zł

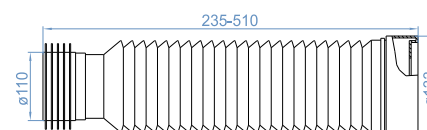

# ZŁĄCZA, KRÓCIAKI, SZTUCERY

Złącze WC				
Średnica	Długość	Pakowanie	Kod EAN / Kod produktu	Cena
110 mm	360 mm	15 szt.	5900950617004	34,56 zł
110 mm	400 mm	15 szt.	5900950611491	35,42 zł
110 mm	540 mm	15 szt.	5905647150055	37,48 zł



Złącze WC guma	
Pakowanie	36 szt.
<b>A</b>	Złącze WC mimośrodowe guma
Kod EAN / Kod produktu <b>5905647150185</b>	
Cena netto/szt. <b>9,29 zł</b>	
<b>B</b>	Złącze WC proste guma
Kod EAN / Kod produktu <b>5905647150284</b>	
Cena netto/szt. <b>9,29 zł</b>	

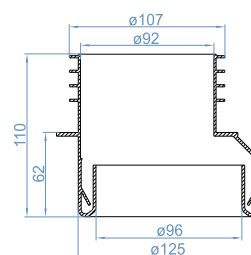

Złącze wieloredukcyjne z kielichem					
Średnica	Długość	Kielich	Pakowanie	Kod EAN / Kod produktu	Cena
32x50/40/32 mm	250 mm	✓	40 szt.	5903338522655	6,91 zł
40x50/40/32 mm	250 mm	✓	40 szt.	5903338522631	6,91 zł
40x50/40/32 mm	400 mm	✓	40 szt.	5903338522648	10,91 zł
50x50/40/32 mm	600 mm	✓	40 szt.	02-05-03-03-03-014	12,96 zł
32x50/40/32 mm	500 mm	✓	40 szt.	5903338520057	6,26 zł
40x50/40/32 mm	300 mm	✓	40 szt.	5903338520064	6,48 zł
50x50/40/32 mm	250 mm	✓	40 szt.	5903338520088	6,16 zł
50x50/40/32 mm	350 mm	✓	40 szt.	5903338520019	8,10 zł
50x50/40/32 mm	500 mm	✓	40 szt.	5903338520040	8,42 zł



Złącze wieloredukcyjne zatraskowe					
Średnica	Długość	Kielich	Pakowanie	Kod EAN / Kod produktu	Cena
32/40/32 mm	275-570 mm	-	10 szt.	5903338524338	10,69 zł
40/50/40 mm	310-580 mm	-	10 szt.	5903338524345	11,88 zł
50/50/40 mm	320-580 mm	-	10 szt.	5903338524352	12,20 zł



## Złącze wieloredukcyjne zatraskowe z kielichem

Średnica	Długość	Kielich	Pakowanie	Kod EAN / Kod produktu	Cena
32/40/32 mm	270-570 mm	✓	10 szt.	5903338524369	11,45 zł
40/50/40 mm	305-580 mm	✓	10 szt.	5903338524376	12,10 zł
50/50/40 mm	310-590 mm	✓	10 szt.	5903338524383	12,53 zł



## Złącze wieloredukcyjne bez kielicha

Średnica	Długość	Kielich	Pakowanie	Kod EAN / Kod produktu	Cena
50x50/40/32 mm	250 mm	-	40 szt.	5903338520071	5,94 zł
50x50/40/32 mm	350 mm	-	40 szt.	5903338520026	7,67 zł
50x50/40/32 mm	500 mm	-	40 szt.	5903338520033	8,21 zł



## Złącze wieloredukcyjne skręcane z kielichem

Średnica	Długość	Kielich	Pakowanie	Kod EAN / Kod produktu	Cena
32x50/40/32 mm	500 mm	✓	1 szt.	5903338522488	9,07 zł
40x50/40/32 mm	500 mm	✓	1 szt.	5903338522471	9,07 zł
50x50/40/32 mm	500 mm	✓	1 szt.	5903338522464	9,07 zł



## Złącze wieloredukcyjne skręcane bez kielicha

Średnica	Długość	Kielich	Pakowanie	Kod EAN / Kod produktu	Cena
40/50x50/40/32 mm	500 mm	-	1 szt.	5903338522495	8,64 zł



# ODWODNIENIA LINIOWE



Odwodnienia prysznicowe są przeznaczone do zabudowy przy użyciu płytek ceramicznych lub marmuru. Doskonale komponują się z podłogą w kabinie prysznicowej, tworząc harmonijną całość. W skład kompletnego zestawu wchodzi: korpus ze stali nierdzewnej, dwustronny panel, łatwo dostępny osadnik oraz syfon, mata uszczelniająca, regulowane nóżki, redukcja, haczyk do zdejmowania rusztu.

# ODWODNIENIA LINIOWE

Odwodnienie prysznicowe liniowe					
Długość	Materiał	Wzór	Pakowanie	Kod EAN / Kod produktu	Cena
600 mm	Stal nierdzewna	Fale	1 szt.	5903338523997	421,20 zł
600 mm	Stal nierdzewna	Kropki	1 szt.	5903338524000	421,20 zł
600 mm	Stal nierdzewna	Paski	1 szt.	5903338524017	421,20 zł
700 mm	Stal nierdzewna	Fale	1 szt.	5903338524024	444,96 zł
700 mm	Stal nierdzewna	Kropki	1 szt.	5903338524031	444,96 zł
700 mm	Stal nierdzewna	Paski	1 szt.	5903338524048	444,96 zł
800 mm	Stal nierdzewna	Fale	1 szt.	5903338524055	479,52 zł
800 mm	Stal nierdzewna	Kropki	1 szt.	5903338524062	479,52 zł
800 mm	Stal nierdzewna	Paski	1 szt.	5903338524079	479,52 zł
900 mm	Stal nierdzewna	Fale	1 szt.	5903338524086	524,88 zł
900 mm	Stal nierdzewna	Kropki	1 szt.	5903338524093	524,88 zł
900 mm	Stal nierdzewna	Paski	1 szt.	5903338524109	524,88 zł

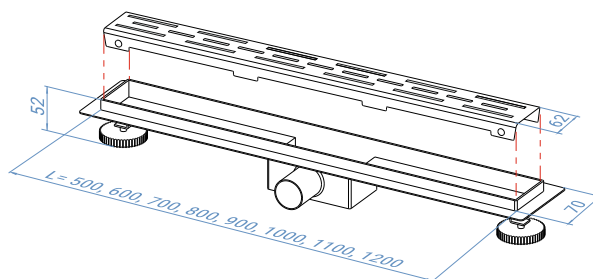
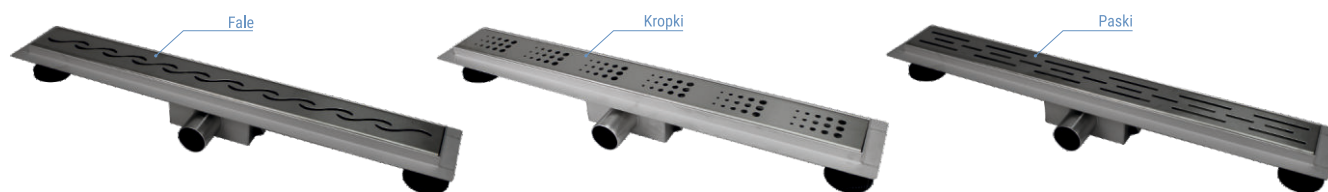

## Odwodnienia prysznicowe liniowe szklane

Długość	Materiał	Kolor	Pakowanie	Kod EAN / Kod produktu	Cena
600 mm	Szklana płytką	Czarny	1 szt.	<b>5903338524116</b>	<b>559,44 zł</b>
600 mm	Szklana płytką	Mleczny	1 szt.	<b>5903338524123</b>	<b>559,44 zł</b>
700 mm	Szklana płytką	Czarny	1 szt.	<b>5903338524130</b>	<b>581,04 zł</b>
700 mm	Szklana płytką	Mleczny	1 szt.	<b>5903338524147</b>	<b>581,04 zł</b>
800 mm	Szklana płytką	Czarny	1 szt.	<b>5903338524154</b>	<b>624,24 zł</b>
800 mm	Szklana płytką	Mleczny	1 szt.	<b>5903338524161</b>	<b>624,24 zł</b>

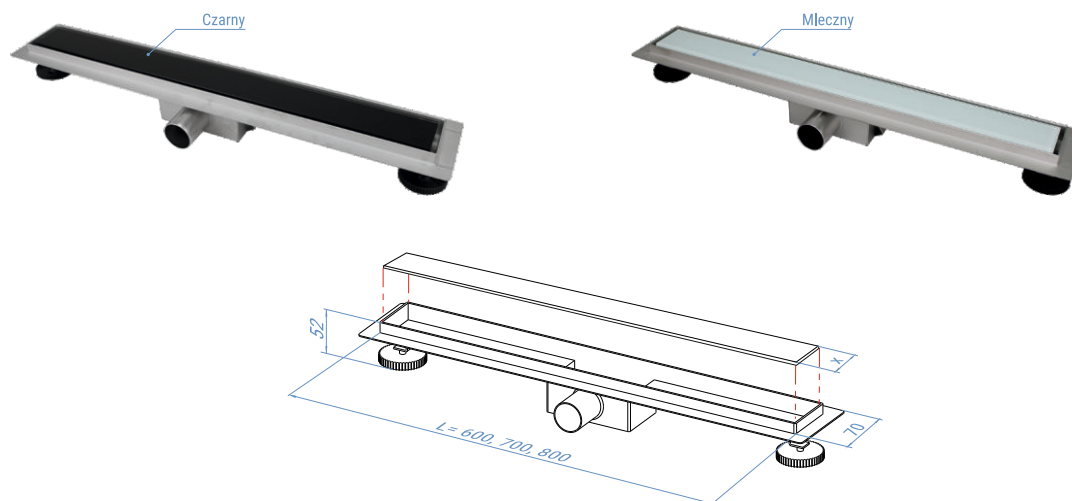

## Odwodnienie prysznicowe liniowe dwustronne

Długość	Materiał	Rodzaj	Pakowanie	Kod EAN / Kod produktu	Cena
500 mm	Stal nierdzewna	Płytką dwustronna	1 szt.	<b>5903338523980</b>	<b>386,64 zł</b>
600 mm	Stal nierdzewna	Płytką dwustronna	1 szt.	<b>5903338523973</b>	<b>421,20 zł</b>
700 mm	Stal nierdzewna	Płytką dwustronna	1 szt.	<b>5903338524185</b>	<b>444,96 zł</b>
800 mm	Stal nierdzewna	Płytką dwustronna	1 szt.	<b>5903338524192</b>	<b>479,52 zł</b>
900 mm	Stal nierdzewna	Płytką dwustronna	1 szt.	<b>5903338524208</b>	<b>524,88 zł</b>
1000 mm	Stal nierdzewna	Płytką dwustronna	1 szt.	<b>5903338524215</b>	<b>583,20 zł</b>
1200 mm	Stal nierdzewna	Płytką dwustronna	1 szt.	<b>5903338524222</b>	<b>702,00 zł</b>

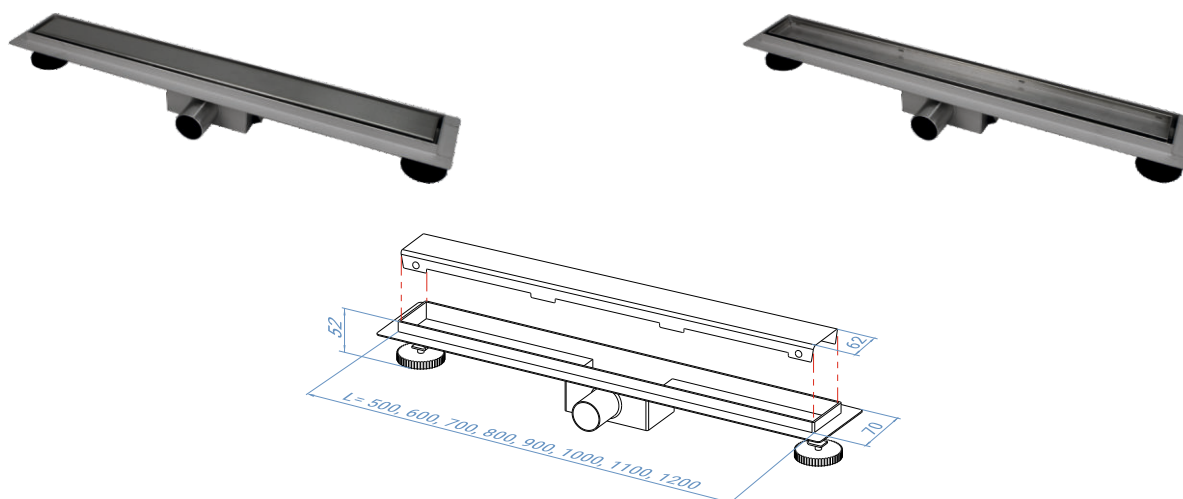

- Automat spustowy WC 3/4 chrom str. 91  
 Ciągadło kpl z gałką str. 19  
 Czwórnik <45 str. 76  
 Czwórnik <67 str. 77  
 Czwórnik <90 str. 77  
 Czwórnik fi 110/50/50 str. 77  
 Czwórnik fi 110/50/50/45/88 nastawny szaro-zielony str. 77  
 Denko kratki ściekowej str. 67  
 Deska sedesowa BADI str. 22  
 Deska sedesowa BRZÓZKA str. 22  
 Deska sedesowa duroplastowa antybakteryjna ARIZONA str. 23  
 Deska sedesowa duroplastowa antybakteryjna ANAFI SLIM str. 25  
 Deska sedesowa JUNIOR biała str. 28  
 Deska sedesowa OSIKA str. 23  
 Deska sedesowa STANDARD str. 23  
 Deska sedesowa Uniwersalna str. 24  
 Deska sedesowa Uniwersalna z półką str. 24  
 Deska sedesowa wolnoopadająca duroplastowa antybakteryjna ANAFI SLIM str. 28  
 Deska sedesowa wolnoopadająca duroplastowa antybakteryjna BLITZ str. 26  
 Deska sedesowa wolnoopadająca duroplastowa antybakteryjna EUROSTANDARD str. 26  
 Deska sedesowa wolnoopadająca duroplastowa antybakteryjna FAMILY str. 28  
 Deska sedesowa wolnoopadająca duroplastowa antybakteryjna KLUB str. 26  
 Deska sedesowa wolnoopadająca duroplastowa antybakteryjna NOVA SLIM str. 27  
 Deska sedesowa wolnoopadająca duroplastowa antybakteryjna SLIM str. 27  
 Deska sedesowa wolnoopadająca duroplastowa antybakteryjna SLIM KWADRAT str. 27  
 Deska sedesowa wolnoopadająca duroplastowa STANDARD str. 27  
 Deska sedesowa wolnoopadająca duroplastowa UNIEURO str. 26  
 Deska sedesowa wolnoopadająca polipropylenowa antybakteryjna TRIBECA str. 25  
 Deska sedesowa wolnoopadająca termoplastowa BERMUDA-RIO BEACH str. 25  
 Dolnopłuk ciągadło 95C str. 15  
 Dolnopłuk KL.M-99 str. 14  
 Gardziel z przelewem okrągłym str. 93  
 Gardziel z przelewem prostokątnym str. 93  
 Gardziel zwykła str. 93  
 Górnopełk 95R str. 15  
 Gumka str. 9  
 Kolanko uniwersalne białe str. 59  
 Kolano dolnopłuka białe str. 60  
 Kolano dolnopłuka fi 43 str. 60  
 Kolano dolnopłuka sztywne fi 50/44 str. 60  
 Kolano dolnopłuka uniwersalne fi 40/50 mm str. 60  
 Kolano elastyczne str. 61  
 Kolano fi 110 sztywne str. 59  
 Kolano fi 32 sztywne str. 58  
 Kolano fi 40 sztywne str. 58  
 Kolano fi 50 sztywne str. 59  
 Kolano uniwersalne białe str. 61  
 Kolano uniwersalne kulowe wewnętrzne białe str. 61  
 Kolano uniwersalne nastawne białe str. 61  
 Kolano uniwersalne, wzmocnione mocowanie str. 62  
 Kolano WC fi 110 do musli fajkowe do kolan str. 62  
 Kolano WC fi 110 do muszli białe str. 62  
 Kolano WC uniwersalne fi 110 kulowe białe str. 61  
 Kolano WC/90 harmonijkowe str. 62  
 Komplet mocujący kompaktu L-105 str. 83  
 Komplet mocujący kompaktu L-180 str. 83  
 Komplet mocujący miski str. 83  
 Komplet mocujący umywalki fi 8/100 str. 83  
 Komplet mocujący umywalki fi 8/120 str. 83  
 Komplet mocujący umywalki fi 8/140 str. 83  
 Komplet uszczelki baterii str. 84  
 Korek 1/2" do prób ciśnienia str. 87  
 Korek automatyczny brodzikowy click-clack mały str. 49  
 Korek automatyczny umywalkowy click-clack duży bez przelewu str. 49  
 Korek automatyczny umywalkowy click-clack duży z przelewem str. 49  
 Korek automatyczny umywalkowy click-clack mały bez przelewu str. 50  
 Korek automatyczny umywalkowy click-clack mały z przelewem str. 50  
 Korek automatyczny umywalkowy click-clack mosiądz, ceramiczny duży z przelewem i tuleją str. 49  
 Korek automatyczny umywalkowy click-clack mosiądz, chromowany duży z przelewem i tuleją str. 49  
 Korek PCV str. 79  
 Korek umywalki czarny str. 53  
 Korek umywalkowy biały str. 50  
 Korek umywalkowy biały z łańcuszkiem chromowanym str. 51  
 Korek umywalkowy czarny str. 50  
 Korek wannowy biały z łańcuszkiem chromowanym str. 51  
 Korek zaslepiający umywalkę fi 50 biały str. 91  
 Korek zaslepiający umywalkę fi 50 chrom str. 91  
 Korek zlewozmywakowy biały str. 50  
 Korek zlewozmywakowy biały z łańcuszkiem chromowanym str. 51  
 Korek zlewozmywakowy czarny str. 50  
 KPL montażowy dolnopłuka 95C z zaworem spustowym str. 18  
 KPL montażowy dolnopłuka 95K z zaworem spustowym str. 18  
 KPL montażowy dolnopłuka M99 z zaworem spustowym str. 18  
 KPL montażowy górnopełka 95R z zaworem spustowym str. 18  
 KPL montażowy zaworu napełniającego M99 str. 9  
 KPL uszczelki do dolnopłuka str. 19  
 Kratka ściekowa fi 110 boczna plastikowa biała str. 64  
 Kratka ściekowa fi 110 boczna regulowana chromowana str. 63  
 Kratka ściekowa fi 110 boczna regulowana plastikowa biała str. 63  
 Kratka ściekowa fi 110 prosta plastikowa biała str. 63  
 Kratka ściekowa fi 110 prosta regulowana chromowana str. 63  
 Kratka ściekowa fi 110 prosta regulowana plastikowa biała str. 63  
 Kratka ściekowa fi 50 boczna 10x10 nierdzewna str. 64  
 Kratka ściekowa fi 50 boczna 10x10 plastikowa biała str. 64  
 Kratka ściekowa fi 50 boczna 15x15 czyszczona chromowana str. 66  
 Kratka ściekowa fi 50 boczna 15x15 plastikowa biała str. 66  
 Kratka ściekowa fi 50 boczna plastikowa biała str. 66  
 Kratka ściekowa fi 50 boczna regulowana plastikowa biała str. 66  
 Kratka ściekowa fi 50 boczna z koszyczkiem plastikowa biała str. 65  
 Kratka ściekowa fi 50 obrotowa Mini Max chromowana str. 65  
 Kratka ściekowa fi 50 prosta 10x10 nierdzewna str. 64  
 Kratka ściekowa fi 50 prosta 10x10 plastikowa biała str. 64  
 Kratka ściekowa fi 50 prosta 15x15 nierdzewna str. 65  
 Kratka ściekowa fi 50 prosta 15x15 plastikowa biała str. 65  
 Kratka ściekowa fi 50 prosta plastikowa biała str. 65  
 Króciak do syfonu fi 40 + pralka str. 93  
 Króciak kombinowany biały str. 94  
 Króciak redukcyjny elastyczny str. 94  
 Króciec długa mufa str. 67  
 Lejek dolnopłuka biały str. 79  
 Lejek górnopełka biały str. 79  
 Łącznik redukcyjny fi 32x50/40/32 biały str. 71  
 Mechanizm nap. dolnego zasilania 1/2" TS przyw. str. 12  
 Mechanizm napełniający pływakowy kwadrat str. 12  
 Mechanizm napełniający pływakowy kwadrat z przyw. str. 12  
 Mechanizm napełniający pływakowy pływak okrągły L=225 str. 12  
 Mechanizm napełniający pływakowy pływak okrągły L=325 str. 12  
 Membrana str. 9  
 Mocowania podkładki do baterii podwójne str. 83  
 Mocowania podkładki do baterii pojedyncze str. 83  
 Montaż syfonu umywalki z sitkiem metalowym str. 93  
 Montaż syfonu umywalki z sitkiem metalowym + pralka str. 93  
 Montaż syfonu umywalki z sitkiem plastikowym str. 93  
 Montaż syfonu umywalki z sitkiem plastikowym + pralka str. 93  
 Montaż syfonu wanny z sitkiem metalowym str. 94  
 Montaż syfonu wanny z sitkiem plastikowym str. 94  
 Montaż syfonu zlewu z sitkiem metalowym + pralka str. 94  
 Montaż syfonu zlewu z sitkiem plastikowym + pralka str. 94  
 Mufa dwukielichowa biała str. 68  
 Mufa dwukielichowa fi 50/32 str. 67  
 Mufa elastyczna dwukielichowa biała str. 67  
 Mufa wewnętrzna biała str. 68  
 Mufi fi 110 str. 68  
 Nakładka dziecięca na sedes KAJTEK str. 28  
 Nakrętka zewnętrzna biała str. 19  
 Napowietrzacz str. 72  
 Nasuwka str. 68  
 Obejma zaciskowa rury str. 72  
 Odwodnienie przysznicowe liniowe dwustronne str. 101  
 Odwodnienie przysznicowe liniowe szklane str. 101  
 Odwodnienie przysznicowe liniowe str. 100  
 Perlator 22x1 nakręcany str. 90  
 Perlator 24x1 wkręcany str. 90  
 Perlator 28x1 wkręcany wanny str. 90  
 Perlator czarny krótki z przegubem - blister str. 90  
 Perlator czarny krótki z przegubem - woreczek str. 90  
 Pierścień do WC fi 110 x fi 70 x 12 mm (pianka) str. 82  
 Pierścień uszczelniający wargowy czarny str. 79  
 Płyn uzupełniający 0,5 l - zapach morski str. 55  
 Pokrętło do baterii z wkładką metalową str. 87  
 Pokrywa PP do rur karbowanych str. 79  
 Pólsyfon brodzikowy suchy str. 42  
 Pólsyfon elastyczny fi 32/1, 1/4 biały str. 46  
 Pólsyfon elastyczny fi 32/1, 1/4 chromowany str. 46  
 Pólsyfon elastyczny fi 40/1, 1/4 biały str. 46  
 Pólsyfon elastyczny fi 40/1, 1/4 chromowany str. 46  
 Pólsyfon prakłowy nadtynkowy biały str. 47  
 Pólsyfon prakłowy nadtynkowy chromowany str. 47  
 Pólsyfon prakłowy podtynkowy biały str. 47  
 Pólsyfon prakłowy podtynkowy chromowany str. 47  
 Pólsyfon umywalkowy str. 43  
 Pólsyfon umywalkowy butelkowy chromowany str. 43  
 Pólsyfon umywalkowy butelkowy ozdobny kwadrat str. 43  
 Pólsyfon umywalkowy butelkowy ozdobny walec str. 43  
 Pólsyfon umywalkowy rurowy biały + pralka str. 44  
 Pólsyfon umywalkowy rurowy chromowany str. 44  
 Pólsyfon umywalkowy suchy str. 44  
 Pólsyfony umywalkowy suchy zestaw z rurą str. 45  
 Pólsyfon uniwersalny wzmocniony fi 32 str. 46  
 Pólsyfon uniwersalny wzmocniony fi 40 str. 46  
 Pólsyfon zlewozmywakowy rurowy podwójny oszczędzający przestrzeń str. 45  
 Pólsyfon zlewozmywakowy rurowy pojedynczy oszczędzający przestrzeń str. 45  
 Pólsyfon zlewu rurowy biały + pralka/zmywarka str. 44  
 Przekładka umywalki str. 85  
 Przekładka umywalki długa str. 85  
 Przekładka umywalki trapez str. 85  
 Przekładka WC (5 mm) bez tulejek str. 84  
 Przekładka WC (5 mm) do miski wiszącej z tulejami str. 84  
 Przekładka WC do miski stojącej str. 85  
 Przepychaczka str. 87  
 Przycisk do spłuczek podtynkowych dwufunkcyjny IPLATE str. 17  
 Przycisk do spłuczek podtynkowych dwufunkcyjny RIA str. 17  
 Przycisk do spłuczek podtynkowych dwufunkcyjny RIVER str. 17  
 Przycisk do spłuczek podtynkowych dwufunkcyjny SLIM str. 17  
 Przycisk kompletny 3/6 l ABS+CR (bez logo) str. 9  
 Przycisk kompletny ABS+CR Start-Stop str. 9  
 Redukcja fi 110/100 gumowa biała str. 80  
 Redukcja fi 110/50 biała str. 69  
 Redukcja fi 110/50 regulowana str. 69  
 Redukcja fi 110/50 szara str. 69  
 Redukcja fi 32/40 prosta biała str. 71  
 Redukcja fi 32/50 mimosródowa biała str. 71  
 Redukcja fi 40/32 kielich z obu stron biała str. 71  
 Redukcja fi 50/32 kielichowa biała str. 71  
 Redukcja fi 50/32 prosta biała str. 70  
 Redukcja fi 50/32 prosta wewnętrzna krótka biała str. 70  
 Redukcja fi 50/40 biała str. 70  
 Redukcja fi 50/40 kielichowa biała str. 71  
 Redukcja kolankowa biała str. 70  
 Redukcja kolanowa nastawna biała str. 70  
 Redukcja prosta fi 50/40/32 prosta L-200 biała str. 70  
 Redukcja prosta fi 32/40/50 prosta str. 69  
 Redukcja syfonu umywalkowego str. 53  
 Rewizja (czyszczak) fi 110 biała str. 83  
 Rewizja (czyszczak) fi 110 szara str. 83  
 Rozeta dzielona biała str. 88  
 Rozeta maskująca rury str. 72  
 Rozeta płaska 1/2" nierdzewna str. 87  
 Rozeta płaska 3/4" nierdzewna str. 87  
 Rozeta płaska wysoka 1/2" nierdzewna str. 87  
 Rozeta płaska wysoka 3/4" nierdzewna str. 87  
 Rozeta stożek niski 1/2" chromowana str. 88  
 Rozeta stożek niski 3/4" chromowana str. 88  
 Rozeta stożek niski 3/4" fi 9 cm chromowana str. 88  
 Rozeta stożek 1/2" chromowana str. 88

- Rozeta stożek 3/4" chromowana str. 88  
 Rozeta umywalki biała str. 88  
 Rozeta umywalki srebrna str. 88  
 Rozeta WC fi 110 dzielona biała str. 72  
 Rura automatu spustowego (Hokej) str. 19  
 Rura fi 110 str. 57  
 Rura fi 32 str. 57  
 Rura fi 40 str. 57  
 Rura fi 50 str. 57  
 Rura górnopełka S str. 19  
 Rura harmonijkowa fi 32, L 300 str. 52  
 Rura harmonijkowa fi 50 str. 52  
 Rura kolankowa fi 32 L500-90 str. 58  
 Rura odpływowa do półsyfonów ozdobnych, harmonijka str. 53  
 Rura odpływowa do półsyfonów ozdobnych, prosta z kolnierzem L-300 str. 53  
 Rura odpływowa do półsyfonów ozdobnych, prosta z kolnierzem L-400 str. 53  
 Sitko umywalkowe chromowane str. 51  
 Sitko umywalkowe metalowe str. 53  
 Sitko umywalkowe plastikowe str. 53  
 Sitko zlewozmywakowe chromowane str. 51  
 Sitko zlewozmywakowe czyszczące chromowane str. 52  
 Sitko zlewozmywakowe czyszczące z blachy OH z uchwytem str. 52  
 Sitko zlewozmywakowe fi 113 śruba 4,5 cm korek cedzak str. 52  
 Słuchawka natryskowa chromowana (kartonik) str. 89  
 Słuchawka natryskowa chromowana Duża str. 89  
 Słuchawka natryskowa chromowana Eco str. 89  
 Słuchawka natryskowa chromowana Kwadrat str. 89  
 Słuchawka natryskowa chromowana Standard str. 89  
 Słuchawka natryskowa chromowana Średnia str. 89  
 Spirala kanalizacyjna afi 9 czarna str. 73  
 Spirala kanalizacyjna fi 10 czarna str. 73  
 Spirala kanalizacyjna fi 6 ocynkowana str. 73  
 Spluczka JANTAR Duo str. 14  
 Spluczka JANTAR Start-Stop str. 14  
 Spluczka OPAL LUX str. 14  
 Spluczka OPAL STANDARD str. 14  
 Stelaż podtynkowy str. 16  
 Syfon brodzikowy mini czyszczony od góry z grzybkim chromowanym (B15) str. 33  
 Syfon brodzikowy mini czyszczony od góry z sitkiem białym (B13) str. 33  
 Syfon brodzikowy mini czyszczony od góry z sitkiem ze stali nierdzewnej (B10) str. 33  
 Syfon brodzikowy niski mini czyszczony od góry z sitkiem plastikowym str. 34  
 Syfon brodzikowy niski z sitkiem metalowym str. 35  
 Syfon brodzikowy niski z sitkiem plastikowym str. 35  
 Syfon brodzikowy speed click-clack z nakładką ze stali nierdzewnej str. 34  
 Syfon brodzikowy speed click-clack z nakładką chromowaną str. 34  
 Syfon brodzikowy speed czyszczony od góry z nakładką ze stali nierdzewnej str. 34  
 Syfon brodzikowy uniwersalny z sitkiem plastikowym str. 33  
 Syfon brodzikowy z sitkiem metalowym str. 33  
 Syfon pisuarowy biały str. 47  
 Syfon suchy do odprowadzania kondensatu str. 47  
 Syfon suchy do odprowadzania skroplin str. 47  
 Syfon umywalkowy rurowy z sitkiem metalowym + pralka str. 37  
 Syfon umywalkowy z sitkiem metalowym + pralka str. 36  
 Syfon umywalkowy z sitkiem metalowym bez redukcji str. 35  
 Syfon umywalkowy z sitkiem metalowym z redukcją, rura harmonijkowa 300 mm (U5) str. 35  
 Syfon umywalkowy z sitkiem metalowym z redukcją (U3) str. 35  
 Syfon umywalkowy z sitkiem plastikowym + pralka str. 36  
 Syfon umywalkowy z sitkiem plastikowym bez redukcji str. 36  
 Syfon umywalkowy z sitkiem plastikowym z redukcją (U1) str. 36  
 Syfon umywalkowy z sitkiem plastikowym z redukcją, rura harmonijkowa 300 mm (U2) str. 36  
 Syfon wannowy automat str. 38  
 Syfon wannowy czyszczony od góry z przelewem (biały) str. 37  
 Syfon wannowy czyszczony od góry z przelewem (chrom) (W5) str. 37  
 Syfon wannowy do kratki z sitkiem metalowym str. 38  
 Syfon wannowy do kratki z sitkiem plastikowym str. 38  
 Syfon wannowy nadstropowy z sitkiem metalowym str. 38  
 Syfon wannowy nadstropowy z sitkiem metalowym + pralka str. 37  
 Syfon wannowy nadstropowy z sitkiem plastikowym str. 38  
 Syfon wannowy nadstropowy z sitkiem plastikowym + pralka str. 37  
 Syfon zlewozmywakowy butelkowy podwójny z sitkiem metalowym str. 41  
 Syfon zlewozmywakowy butelkowy podwójny z sitkiem metalowym + przelew str. 41  
 Syfon zlewozmywakowy butelkowy podwójny z sitkiem metalowym + zmywarka str. 41  
 Syfon zlewozmywakowy butelkowy podwójny z sitkiem metalowym fi 115 + zmywarka, przelew str. 42  
 Syfon zlewozmywakowy butelkowy podwójny z sitkiem metalowym fi 70 + zmywarka str. 41  
 Syfon zlewozmywakowy butelkowy podwójny z sitkiem metalowym fi 70 + zmywarka, przelew str. 41  
 Syfon zlewozmywakowy butelkowy podwójny z sitkiem plastikowym str. 40  
 Syfon zlewozmywakowy butelkowy podwójny z sitkiem plastikowym + przelew str. 40  
 Syfon zlewozmywakowy butelkowy podwójny z sitkiem plastikowym + zmywarka str. 40  
 Syfon zlewozmywakowy butelkowy pojedynczy z sitkiem metalowym str. 39  
 Syfon zlewozmywakowy butelkowy pojedynczy z sitkiem metalowym + przelew str. 39  
 Syfon zlewozmywakowy butelkowy pojedynczy z sitkiem metalowym + zmywarka str. 39  
 Syfon zlewozmywakowy butelkowy pojedynczy z sitkiem metalowym fi 115 + zmywarka, przelew str. 42  
 Syfon zlewozmywakowy butelkowy pojedynczy z sitkiem metalowym fi 70 + zmywarka str. 39  
 Syfon zlewozmywakowy butelkowy pojedynczy z sitkiem metalowym fi 70 + zmywarka, przelew str. 39  
 Syfon zlewozmywakowy butelkowy pojedynczy z sitkiem plastikowym str. 40  
 Syfon zlewozmywakowy butelkowy pojedynczy z sitkiem plastikowym + przelew str. 40  
 Syfon zlewozmywakowy butelkowy pojedynczy z sitkiem plastikowym + zmywarka str. 40  
 Sztucer kombinowany fi 50 L-500 str. 94  
 Sztucer redukcyjny fi 50/40/32 str. 94  
 Śruba deski M 1045 str. 29  
 Śruba umywalkowa str. 91  
 Śruba zlewozmywakowa str. 91  
 Traper mimosrodowy PCV str. 74  
 Traper WC fi 110/150 krótki biały str. 74  
 Traper WC fi 110/250 długi biały str. 74  
 Traper żeliwo fi 110 szary str. 74  
 Traper żeliwo fi 50 szary str. 74  
 Trójnik <45 str. 74  
 Trójnik <67 str. 75  
 Trójnik <90 str. 75  
 Trójnik fi 110/50-45 str. 75  
 Trójnik fi 110/50-67 str. 75  
 Trójnik fi 110/50-90 str. 76  
 Trójnik fi 50/32 str. 76  
 Trójnik nastawny szaro-zielony str. 76  
 Uchwyt natryskowy prosty str. 90  
 Uszczelka fi 73 str. 10  
 Uszczelka gąbczasta miski WC 10 mm str. 82  
 Uszczelka gniazda porowata 6 pakowana str. 10  
 Uszczelka klinowa syfonu str. 82  
 Uszczelka kompaktu EKO str. 82  
 Uszczelka przyłączy kolan biała str. 80  
 Uszczelka redukcyjna wargowa biała str. 80  
 Uszczelka trapeza czarna str. 80  
 Uszczelka węża 3/4" czarna str. 80  
 Wąż natryskowy rozciągnięty 1,5-1,8 m str. 90  
 Wąż natryskowy standardowy 1,5 m str. 90  
 Wąż natryskowy w oplocie nylonowym 1,5 m str. 90  
 Wąż spustowy pralki str. 78  
 Wąż spustowy pralki rozciągnięty str. 78  
 Wąż zasilający pralki str. 78  
 Wąż zasilający pralki z zaworem STOP str. 78  
 WC Dozownik str. 55  
 Wywiewka str. 72  
 Zawór nap. bocznego zasilania 1/2" MO AZOR przyw. str. 4  
 Zawór nap. bocznego zasilania 3/8" MO AZOR przyw. str. 4  
 Zawór nap. bocznego zasilania 3/8" TS AZOR str. 5  
 Zawór nap. bocznego zasilania uniwersalny MO 3/8" - 1/2" blister str. 4  
 Zawór nap. bocznego zasilania uniwersalny TS 3/8" - 1/2" blister str. 4  
 Zawór nap. dolnego zasilania 1/2" MO AZOR przyw. str. 5  
 Zawór nap. dolnego zasilania 1/2" MO przyw. str. 6  
 Zawór nap. dolnego zasilania 1/2" TS przyw. str. 6  
 Zawór nap. dolnego zasilania 3/8" MO AZOR przyw. str. 5  
 Zawór nap. dolnego zasilania 3/8" MO przyw. str. 6  
 Zawór nap. dolnego zasilania 3/8" TS przyw. str. 6  
 Zawór nap. MO/1/2"/38/215/przyw. str. 4  
 Zawór nap. MO/3/8"/33/215/przyw. str. 4  
 Zawór nap. MO/3/8"/33/215/przyw. NF str. 4  
 Zawór nap. MO/3/8"/33/215/przyw. str. 3  
 Zawór nap. TS/1/2"/30/215/koop. str. 3  
 Zawór nap. TS/1/2"/30/215/przyw. str. 3  
 Zawór nap. TS/1/2"/38/215/koop. str. 3  
 Zawór nap. TS/1/2"/38/215/przyw. str. 3  
 Zawór nap. TS/3/8"/33/215/koop. str. 3  
 Zawór nap. TS/3/8"/33/215/przyw. str. 3  
 Zawór nap. TS+Cr/1/2"/38/215/przyw. str. 3  
 Zawór nap. TS+Cr/3/8"/33/215/przyw. str. 3  
 Zawór nap. uniwersalnego zasilania 1/2" MO AZOR z przywieszką str. 5  
 Zawór spustowy (handel) L=225 str. 8  
 Zawór spustowy 3/6 NF z przyw. str. 7  
 Zawór spustowy 3/6 z przyw. str. 7  
 Zawór spustowy długi (handel) str. 8  
 Zawór spustowy do ceramiki ciągadło str. 7  
 Zawór spustowy dwufunkcyjny ATLAS przyw. str. 8  
 Zawór spustowy Opal (handel) str. 8  
 Zawór spustowy Start-Stop z przyw. (ceramika) str. 7  
 Zawór spustowy Start-Stop z przyw. (Janitar) str. 7  
 Zestaw mont. ZH05 do deski standardowej wolnoopadającej str. 31  
 Zestaw montażowy WC do spłuczek podtynkowy długi str. 82  
 Zestaw montażowy WC do spłuczek podtynkowy krótki str. 82  
 Zestaw naprawczy syfonu umywalki str. 84  
 Zestaw naprawczy syfonu zlewu podwójny str. 84  
 Zestaw naprawczy syfonu zlewu pojedynczy str. 84  
 Zestaw śrub do deski BADI str. 30  
 Zestaw śrub do deski BLITZ krótkie str. 31  
 Zestaw śrub do deski Brzózka, Osika, Uniwersalna z półką str. 30  
 Zestaw śrub do deski C1 Arizona str. 31  
 Zestaw śrub do deski EUROSTANDARD str. 30  
 Zestaw śrub do deski KLUB str. 30  
 Zestaw śrub do deski sedesowej EKO LUX metal str. 29  
 Zestaw śrub do deski sedesowej kątowne 10 cm ocynkowane str. 29  
 Zestaw śrub do deski sedesowej kątowne 12 cm nierdzewne str. 29  
 Zestaw śrub do deski sedesowej Standard str. 30  
 Zestaw śrub do deski sedesowej Uniwersalnej str. 30  
 Złącze karbowane fi 32 L-300 str. 94  
 Złącze WC str. 97  
 Złącze WC harmonijka Niagara str. 94  
 Złącze wieloredukcyjne bez kielicha str. 98  
 Złącze wieloredukcyjne skręcane bez kielicha str. 98  
 Złącze wieloredukcyjne skręcane z kielichem str. 98  
 Złącze wieloredukcyjne z kielichem str. 97  
 Złącze wieloredukcyjne zatraskowe str. 97  
 Złącze wieloredukcyjne zatraskowe z kielichem str. 98  
 Złączka zwiększająca centryczna fi 32/40 str. 69  
 Złączka zwiększająca centryczna fi 32/50 str. 69  
 Złączka zwiększająca centryczna fi 40/50 str. 69



